

Installation Instructions

PART NUMBERS: 25001, 78294, CQT25001



⚠ WARNING

To prevent SERIOUS INJURY, DEATH or PROPERTY DAMAGE:

- **ALWAYS read, understand and follow warnings and instructions for your hitch BEFORE installation. Keep for future reference.**
- **DO NOT cut, weld or modify this receiver.**
- **CHECK all fasteners are tight and your hitch is securely mounted to your vehicle periodically.**
- **ALWAYS read, understand and follow all warnings and instructions for your vehicle and for other accessories you will use with your hitch BEFORE use.**
- **LOAD the trailer heavier in front.**
- **DO NOT exceed lower of towing vehicle manufacturer's rating or:**

Hitch Type	Max Gross Trailer Weight	Max Tongue Weight
Weight Carrying	2000 lb. (907 kg)	200 lb. (90.7 kg)
Weight Distributing	N/A	N/A

- **ALWAYS wear your seatbelt.**
- **SLOW DOWN when towing, NEVER exceed any posted speed limit.**
- **If EXCESS SWAY occurs, take your foot off the gas pedal and hold the steering wheel as steady as possible. DO NOT apply your brakes and DO NOT speed up.**

LIMITED LIFETIME WARRANTY

1. **Limited Lifetime Warranty (“Warranty”).** Horizon Global Americas Inc. (“We”, “Us” or “Our”) warrants to the original consumer purchaser only (“You” or “Your”) that the product will be free from material defects in both material and workmanship, ordinary wear and tear excepted. The Warranty is valid only if (a) the products are returned to Us for inspection and testing; (b) Our inspection discloses to Our satisfaction that any alleged nonconformance are material and have not been caused by misuse, neglect, wear and tear, improper installation, unsuitable storage, improper repair, alteration, or accident; and (c) the products were installed, maintained and used in accordance with Our instructions. **THE WARRANTY IS MADE IN LIEU OF ALL OTHER WARRANTIES, EXPRESS OR IMPLIED (OTHER THAN THE WARRANTY OF TITLE AS PROVIDED BY THE UNIFORM COMMERCIAL CODE IN EFFECT IN MICHIGAN), INCLUDING WITHOUT LIMITATION, ANY WARRANTIES OF MERCHANTABILITY OR FITNESS FOR A PARTICULAR PURPOSE, SAID WARRANTIES BEING EXPRESSLY DISCLAIMED.**
2. **Obligations of Purchaser.** To make a Warranty claim, contact Us at our principal address of 47912 Halyard Drive, Suite 100, Plymouth, MI 48170, 1-800-632-3290, identify the product by model number, and follow the claim instructions that will be provided. Any returned product that is replaced by Us becomes our property. You may be responsible for return shipping costs. Please retain your purchase receipt to verify date of purchase and that You are the original consumer purchaser. The product and the purchase receipt must be provided to Us in order to process Your Warranty claim.
3. **Exclusive Remedy.** Product replacement is Your sole and exclusive remedy under this Warranty. We shall not be liable for service or labor charges incurred in removing or replacing a product. **IN NO EVENT WILL WE BE RESPONSIBLE FOR ANY INDIRECT, SPECIAL, CONSEQUENTIAL OR PUNITIVE DAMAGES.**
4. **Assumption of Risk.** You acknowledge and agree that any use of the product for any purpose other than the specified use(s) stated in the product instructions is at Your own risk.
5. **Governing Law.** This Warranty gives You specific legal rights, and You also may have other rights which vary from state to state. This Warranty is governed by the laws of the State of Michigan, without regard to rules pertaining to conflicts of law. The state courts located in Oakland County, Michigan shall have exclusive jurisdiction for any disputes relating to this Warranty.

Rev 8/2015

Installation Instructions

PART NUMBERS: 25001, 78294, CQT25001



Applications:

Years	Make	Models
2021-Current*	Kia	K5

*Visit our website for the most up to date information regarding application years and trim levels.





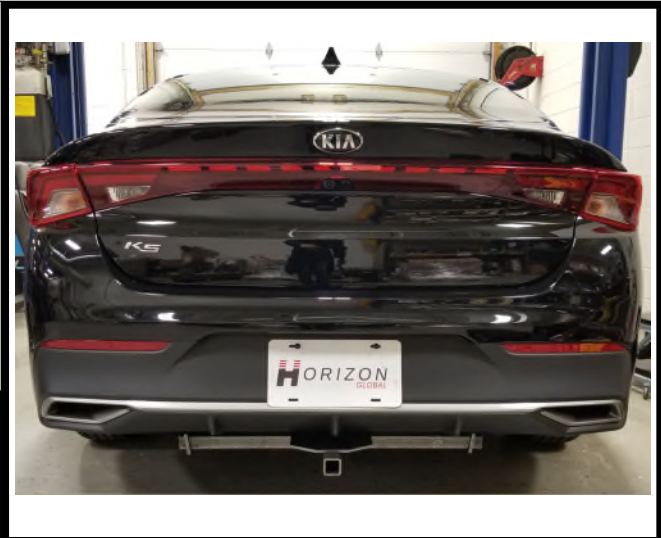





Installation Time: 60 min

The time listed above is the average time for professional installers. If you do not feel comfortable performing this installation on your own or are in need of assistance, please contact a professional installer.



Representative Vehicle Photo

Equipment Required:

 Safety Glasses	 Ratchet	 10 mm Socket	 Torque Wrench	 Flat Head Screwdriver	 Exhaust Removal Pliers
 Marker	 Utility Knife	 Tape Measure	 Grinder	 Tin Snip	

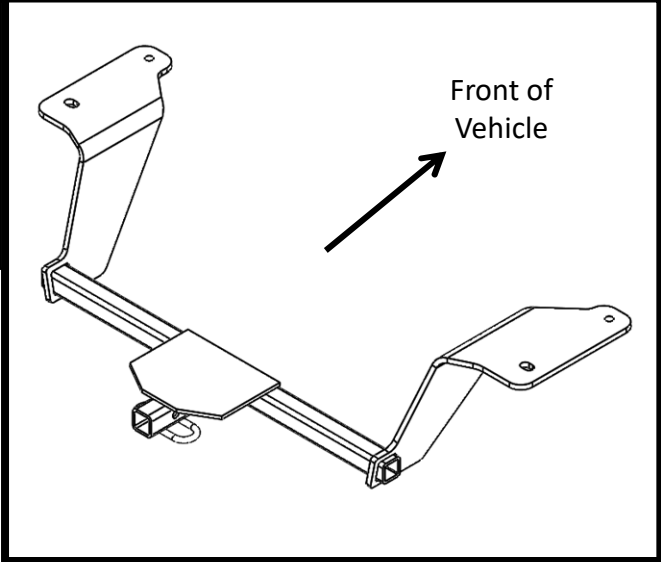

Hitch Illustration





**DO NOT EXCEED LOWER OF TOWING VEHICLE
 MANUFACTURER'S RATING OR:**

Hitch Type	Max Gross Trailer Weight	Max Tongue Weight
Weight Carrying	2000 lb. (907 kg)	200 lb. (90.7 kg)
Weight Distributing	N/A	N/A

Always wear SAFETY GLASSES when installing hitch

Installation Instructions

PART NUMBERS: 25001, 78294, CQT25001

Fastener Kit: 25001F		
①	Qty. (4)	BOLT CAR 7/16"-14X1.25 GR5 
②	Qty. (4)	SPACER 1.00 X 2.00 X .179 
③	Qty. (4)	WASHER CONICAL 7/16" 
④	Qty. (4)	NUT 7/16"-14 GR2 
⑤	Qty. (4)	PULL WIRE 7/16-14 

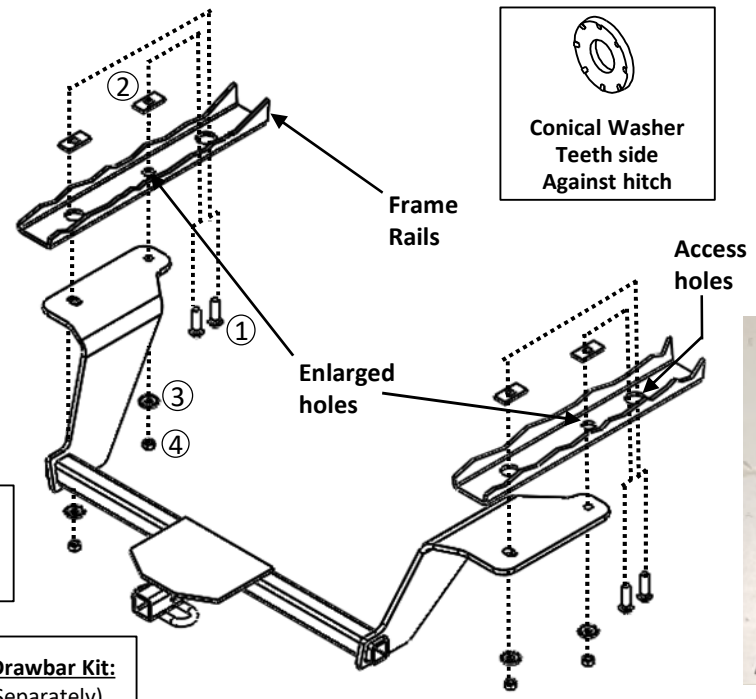

Figure 2

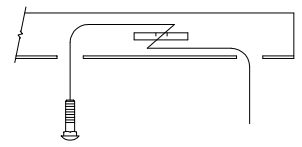

Figure 1

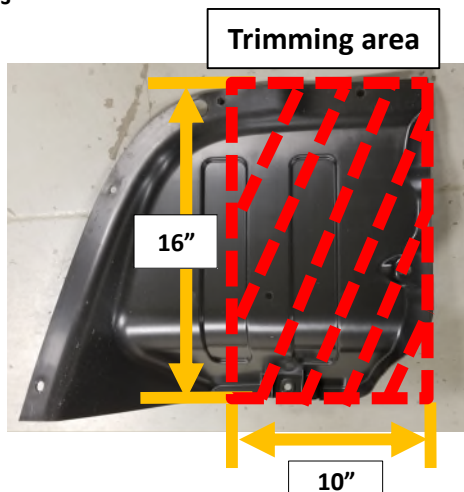

Figure 3

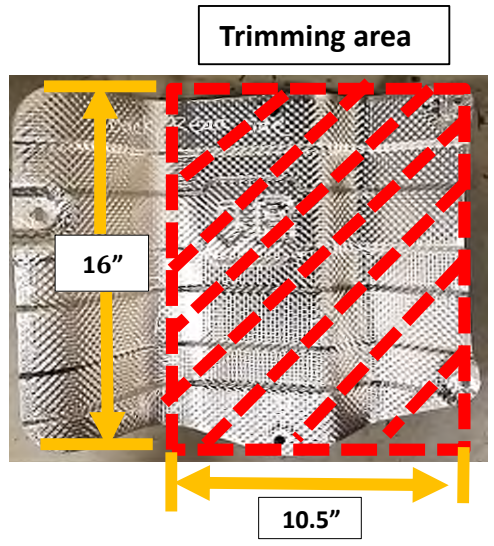

Figure 4

Authorized Drawbar Kit:
3593 (Sold Separately)
Drawbar must be used in the **RISE** position only.

- Remove underbody panel** - Using a flat head screwdriver and 10 mm socket, remove (4) rivets, (2) nuts respectively from driver side underbody panel. Remove the panel.
- Lower exhaust** - Using an exhaust hanger removal tool, lower muffler by removing (2) rearmost rubber hangers. A spray of lubricant or soapy water on rubber hangers makes them slide off metal pins more easily. **NOTE: Be sure that exhaust is properly supported before removing rubber hangers.**
- Remove heat shield** - Using a 10 mm socket, remove (3) nuts from exhaust heat shield. Remove the heat shield.
- Enlarge holes** - Using a flat head screwdriver, remove rubber plug and cover from rearward attachment holes and access holes, both sides. Using a grinder, enlarge the forward attachment hole diameter to 1/2" on both sides, see Figure 2.
- Trim underbody panel & heat shield** - Using a tape measure, marker, tin snip, and utility knife, measure, mark, and trim the area on the panel and heat shield as shown in Figure 3 & 4.
- Install hitch** - Feed the carriage bolts ① and spacers ② to attachment holes through access holes using the pull wires ⑤, see Figures 1 & 2. Leave pull wires attached. Reinstall the trimmed heat shield with (1) nut at trunk pan stud location. Raise the hitch into position and feed the pull wires through bracket holes. Remove pull wires and loosely install conical washers ③ and hex nuts ④ to the hitch.
- Tighten all 7/16-14x1.25 GR 5 fasteners to 50 ft-lb (68 N*m).**
- Reinstall the underbody panel and exhaust. Note: (2) nuts and (1) rivet from underbody panel and (2) nuts from heat shield will not be reinstalled after trimming.

⚠ Proper torque is needed to keep the hitch secure to the vehicle when towing.

Note: check hitch frequently, making sure all fasteners and ball are properly tightened. If hitch is removed, plug all holes in trunk pan or other body panels to prevent entry of water and exhaust fumes. A hitch or ball which has been damaged should be removed and replaced. Observe safety precautions when working beneath a vehicle and wear eye protection. Do not cut access or attachment holes with a torch. This product complies with safety specifications and requirements for connecting devices and towing systems of the state of New York, V.E.S.C. Regulation V-5 and SAE J684.

1. Remove underbody panel - Using a flat head screwdriver and 10 mm socket, remove (4) rivets, (2) nuts respectively from driver side underbody panel. Remove the panel.



2. Lower exhaust– Using an exhaust hanger removal tool, lower muffler by removing (2) rearmost rubber hangers. A spray of lubricant or soapy water on rubber hangers makes them slide off metal pins more easily. **NOTE: Be sure that exhaust is properly supported before removing rubber hangers.**

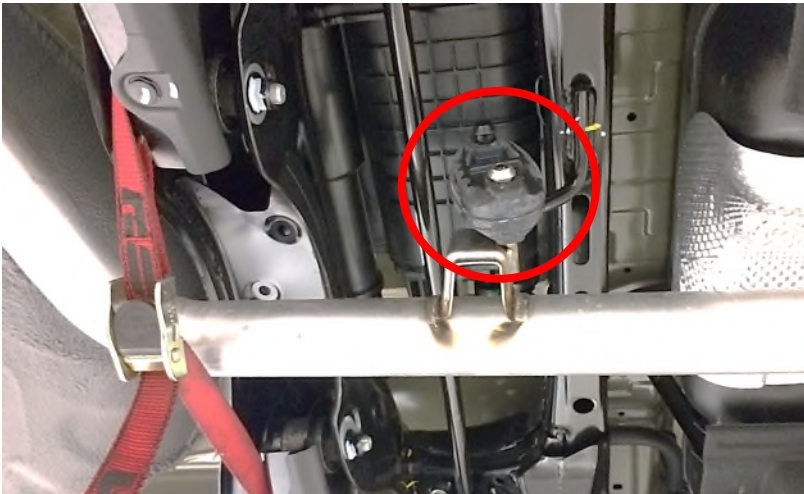

Figure 3

3. Remove heat shield – Using a 10 mm socket, remove (3) nuts from exhaust heat shield. Remove the heat shield.



4. Enlarge holes – Using a flat head screwdriver, remove rubber plug and cover from rearward attachment holes and access holes, both sides. Using a grinder, enlarge the forward attachment hole diameter to 1/2" on both sides, see Figure2.



5. Trim underbody panel & heat shield – Using a tape measure, marker, tin snip, and utility knife, measure, mark, and trim the area on the panel and heat shield as shown in Figure 3 & 4.

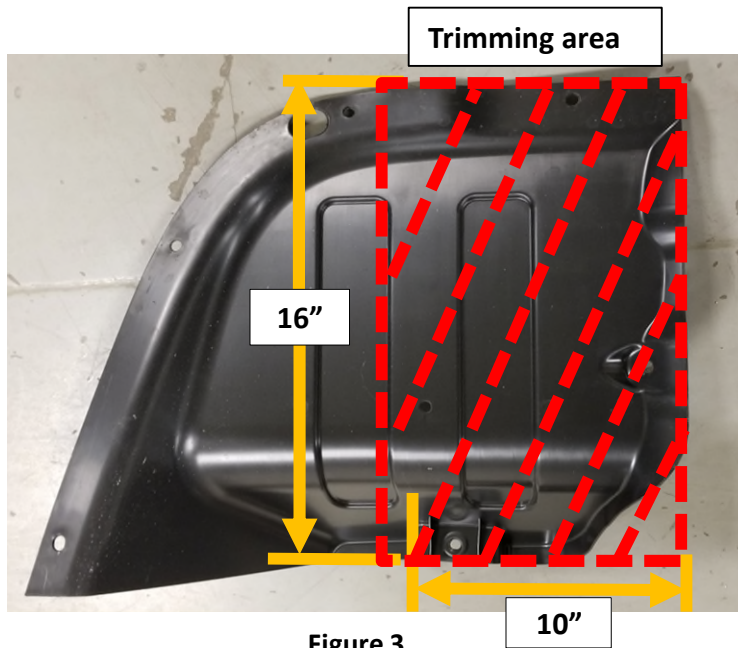

Figure 3

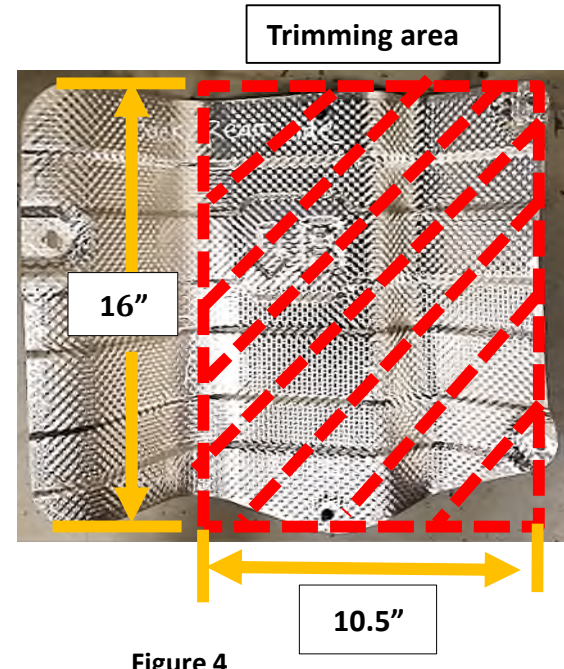

Figure 4

6. Install hitch – . Feed the carriage bolts ① and spacers ② to attachment holes through access holes using the pull wires ⑤, see Figures 1 & 2. Leave pull wires attached. Reinstall the trimmed heat shield with (1) nut at trunk pan stud location. Raise the hitch into position and feed the pull wires through bracket holes. Remove pull wires and loosely install conical washers ③ and hex nuts ④ to the hitch.



7. Tighten all 7/16-14x1.25 GR 5 fasteners to 50 ft-lb (68 N*m).

⚠ Proper torque is needed to keep the hitch secure to the vehicle when towing.

8. Reinstall the underbody panel and exhaust. Note: (2) nuts and (1) rivet from underbody panel and (2) nuts from heat shield will not be reinstalled after trimming.



Instructions d'installation

NUMÉROS DE PIÈCES : 25001, 78294, CQT25001

Numériser pour des
conseils de sécurité,
ou visitez
<http://qr.towingproducts.net/qrproducts/qr-product>

⚠️ WARNING

Pour prévenir les blessures SÉVÈRES, FATALES ou les DOMMAGES**MATÉRIELS :**

- **TOUJOURS lire, assimiler et observer les avertissements et les instructions relatives à l'attelage AVANT d'installer celui-ci. Conserver la documentation pour référence ultérieure.**
- **NE PAS découper, percer, souder ni modifier cet attelage-récepteur.**
- **S'ASSURER régulièrement que toute la visserie est correctement serrée et que l'attelage est monté sur le véhicule en toute sécurité.**
- **TOUJOURS lire, assimiler et observer tous les avertissements et toutes les instructions relatives au véhicule et aux autres accessoires utilisés avec l'attelage AVANT l'utilisation.**
- **PLACER les plus lourdes charges à l'avant de la remorque.**
- **NE PAS excéder les spécifications de charge du fabricant du véhicule, ni la moins élevée des valeurs suivantes :**

Type d'attelage	Poids brut max. de la remorque	Poids max. au timon
Sans répartition de charge	2000 lb. (907 kg)	200 lb. (90.7 kg)
Répartition de charge	N/A	N/A

- **TOUJOURS porter la ceinture de sécurité.**
- **RALENTIR lors du remorquage, ne JAMAIS dépasser la limite de vitesse signalée.**
- **En cas de BALANCEMENT EXCESSIF, retirer le pied de la pédale d'accélérateur et maintenir le volant aussi stable que possible. NE PAS appliquer les freins NI accélérer.**

GARANTIE À VIE LIMITÉE

1. **Garantie à vie limitée (« Garantie »).** Horizon Global Americas Inc. (« Nous », « Notre ») garantit à l'acheteur initial seulement (« Vous », « Votre ») que le produit sera exempt de vices de matières et de fabrication, exception faite de l'usure normale. Cette garantie n'est valide que si : (a) les produits Nous sont retournés pour inspection et mise à l'essai; (b) Notre inspection révèle, à Notre satisfaction, que toute non conformité présumée est de nature matérielle et n'a pas été causée par une mauvaise utilisation, la négligence, l'usure, une installation, entreposage ou réparation incorrects, une modification ou un accident; (c) les produits ont été installés, entretenus et utilisés conformément à Nos instructions. LA GARANTIE SE SUBSTITUE À TOUTE AUTRE GARANTIE, EXPRESSE OU IMPLICITE (AUTRE QUE LA GARANTIE DE TITRE OFFERTE PAR LE CODE COMMERCIAL UNIFORME AU MICHIGAN), Y COMPRIS, MAIS SANS S'Y LIMITER, TOUTES LES GARANTIES RELATIVES À LA QUALITÉ MARCHANDE OU L'ADÉQUATION À UN USAGE PARTICULIER, CELLES-CI ÉTANT EXPRESSÉMENT REJETÉES.
2. **Obligations de l'acheteur.** Pour effectuer une réclamation, communiquez avec Nous à notre adresse principale du 47912 Halyard Drive, Suite 100, Plymouth, MI 48170, 1-800-632-3290; n'oubliez pas d'identifier le produit d'après le numéro de modèle et de suivre les directives qui vous seront fournies. Tout produit retourné qui est remplacé par Nous devient notre propriété. Vous serez tenu d'assumer les frais d'expédition de retour. Veuillez conserver votre reçu d'achat afin que nous puissions en vérifier la date et confirmer que Vous êtes l'acheteur initial. Le produit et le reçu d'achat doivent Nous être fournis afin que nous puissions traiter Votre réclamation.
3. **Recours exclusifs.** Le remplacement du produit est Votre seul recours en vertu de cette Garantie. Nous ne sommes pas responsables des frais de service ou de main-d'oeuvre encourus pour le retrait ou la réinstallation d'un produit. SOUS AUCUNE CIRCONSTANCE NOUS NE SERONS TENUS RESPONSABLES DES DOMMAGES INDIRECTS, PARTICULIERS, CONSÉCUTIFS OU PUNITIFS.
4. **Acceptation des risques.** Vous reconnaissez et acceptez que toute utilisation du produit à des fins autres que celle(s) stipulée(s) dans les instructions relatives au produit est faite à vos propres risques.
5. **Loi applicable.** Cette Garantie Vous confère des droits légaux spécifiques, et il se peut que Vous possédiez d'autres droits qui peuvent varier d'une province à l'autre. Cette Garantie est régie par les lois de l'État du Michigan, abstraction faite des règles relatives aux conflits de lois. Les cours de l'État situés dans le comté d'Oakland, Michigan, constituent les autorités judiciaires exclusives relativement à tout litige relevant de cette Garantie.



Applications :

Années	Marque	Modèles
--------	--------	---------

2021-Actuel*	Kia	K5
--------------	-----	----

*Visitez notre site Web pour obtenir de l'information à jour concernant une année et une version particulières.

Durée de l'installation : **60 min**

La valeur indiquée ci-dessus est la durée moyenne des installateurs professionnels. Si vous ressentez de l'inconfort à réaliser cette installation par vous-même ou si vous avez besoin d'assistance, veuillez communiquer avec un installateur professionnel.

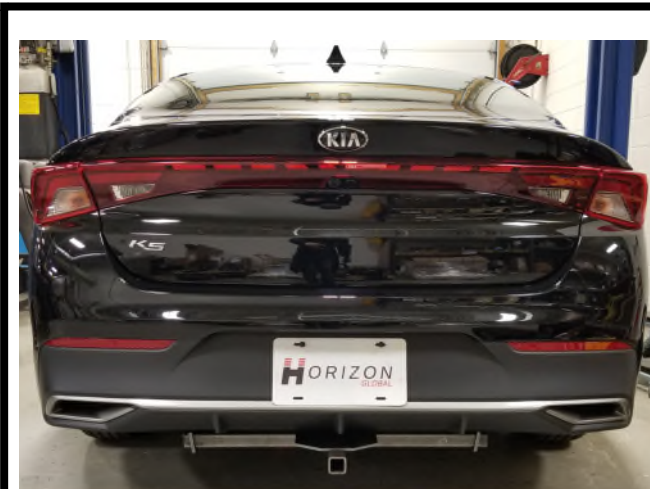

Matériel nécessaire:

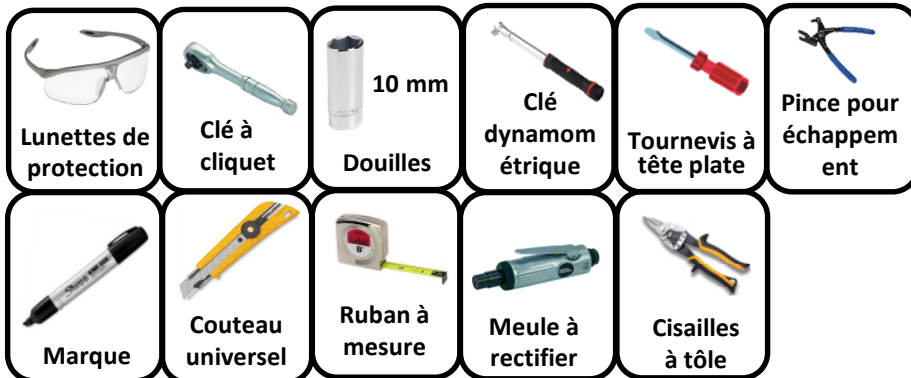

Photo représentative du véhicule

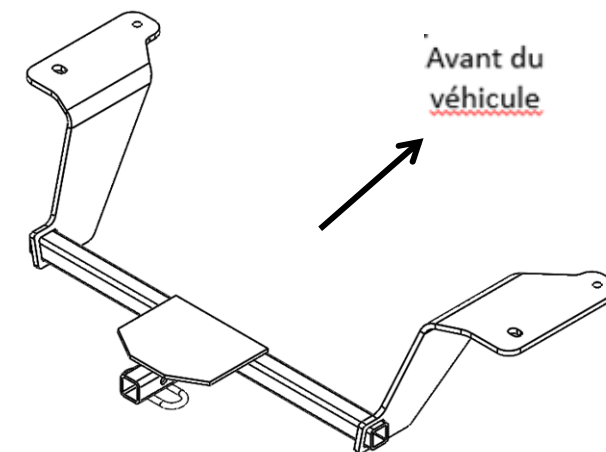

Illustration de l'attelage

NE PAS EXCÉDER LES SPÉCIFICATIONS DE CHARGE DU FABRICANT DU VÉHICULE, NI LA MOINS ÉLEVÉE DES VALEURS SUIVANTES :

Type d'attelage	Poids brut max. de la remorque	Poids max. au timon
Sans répartition de charge	2000 lb. (907 kg)	200 lb. (90.7 kg)
Répartition de charge	N/A	N/A



Portez toujours des LUNETTES DE SÉCURITÉ lors de l'installation d'un attelage

Instructions d'installation

NUMÉROS DE PIÈCE : 25001, 78294, CQT25001

Ens. fixations : 25001F

①	Qté. (4)	BOLON DE CARROSSERIE 7/16 po-14X1.25 Cal. 5	
②	Qté. (4)	CALE 1,00 X 2,00 X 0,179	
③	Qté. (4)	RONDELLE PLATE 7/16 po	
④	Qté. (4)	ÉCROU 7/16 po-14 Cal. 2	
⑤	Qté. (4)	FIL DE TRACTION 7/ 16 -14	

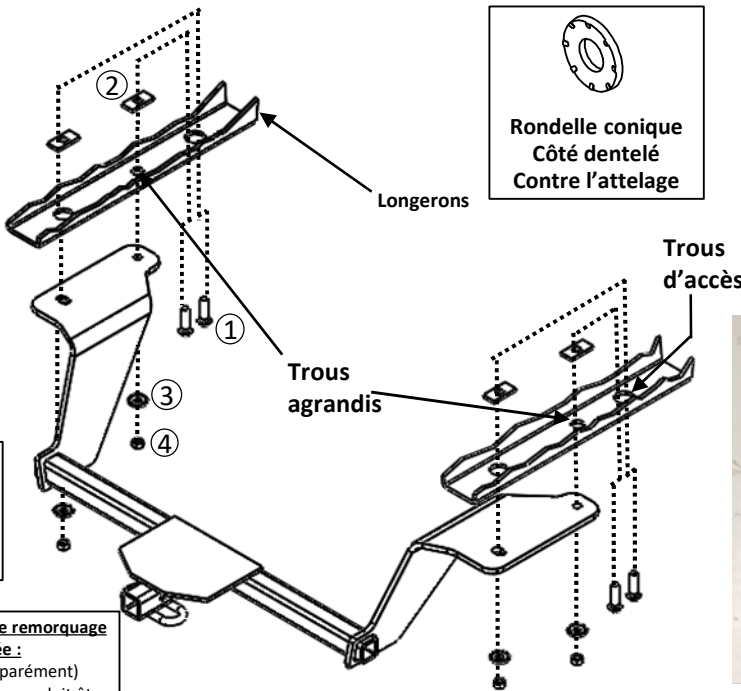

Figure 2

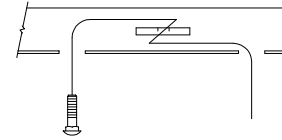

Figure 1

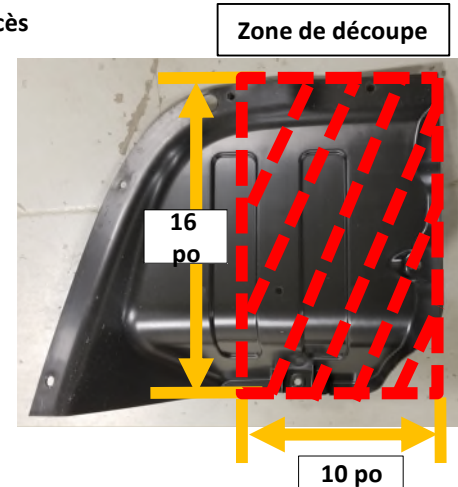

Figure 3

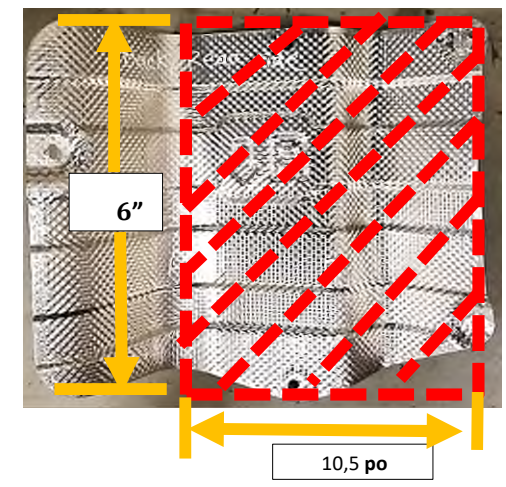

Figure 4

Trousse de barre de remorquage autorisée :
3593 (Vendu séparément)
La barre de remorquage doit être utilisée en position **LEVÉE** uniquement.

- Retirer le panneau de soubassement** - À l'aide d'un tournevis à tête plate et d'une douille de 10 mm, retirez les (4) rivets et les (2) écrous respectivement du panneau de soubassement côté conducteur. Retirez le panneau.
- Abaisser l'échappement** - À l'aide d'un outil de dépose de support d'échappement, abaissez le silencieux en retirant les (2) supports d'échappement les plus à l'arrière. Un lubrifiant à vaporiser ou de l'eau savonneuse appliqué sur les supports en caoutchouc aide à les faire glisser hors des goupilles métalliques plus facilement. **REMARQUE : S'assurer que l'échappement est correctement soutenu avant de retirer les supports en caoutchouc.**
- Retirer le bouclier thermique** - À l'aide d'une douille de 10 mm, retirez (3) écrous du bouclier thermique de l'échappement. Retirez le bouclier thermique.
- Agrandir les trous** - À l'aide d'un tournevis à tête plate, retirez le bouchon en caoutchouc et le couvercle des trous de fixation arrière et des trous d'accès; des deux côtés. À l'aide d'une meule, agrandissez le diamètre du trou de fixation avant à 1/2 po des deux côtés; consultez la figure 2.
- Découper le panneau de soubassement et le bouclier thermique** - À l'aide d'un ruban à mesurer, d'un marqueur, d'une cisaille de ferblantier et d'un couteau à lame rétractable, mesurez, marquez et coupez la zone sur le panneau et le bouclier thermique, comme illustré dans les Figures 3 et 4.
- Poser l'attelage** - Insérez les boulons de carrosserie ① et les cales ② dans les trous de fixation par les trous d'accès en utilisant des fils de traction ⑤; consultez les Figures 1 et 2. Laissez les fils de traction fixés. Réinstallez le bouclier thermique découpé avec (1) écrou au niveau de l'emplacement du goujon de tôle du coffre. Soulevez l'attelage en position et insérez les fils de traction dans les trous de support. Retirez les fils de traction et installez sans les serrer les rondelles coniques ③ et les écrous hexagonaux ④ sur l'attelage.
- Serrez toutes les pièces de fixation 7/16-14x1.25 Cal. 5 à 50 pi-lb (68 N*m).**

⚠ Le couple adéquat est nécessaire pour garder l'attelage solidement fixé au véhicule lors d'un remorquage.

- Réinstallez le panneau de soubassement et l'échappement. Remarque : (2) écrous et (1) rivet du panneau de soubassement, et (2) écrous du bouclier thermique ne seront pas réinstallés après la découpe. Remarque : vérifiez l'attelage fréquemment et assurez-vous que toutes les pièces de fixation et boules sont correctement serrées. Si un attelage est retiré, bouchez les trous dans la tôle du coffre ou d'autres panneaux de carrosserie pour éviter l'entrée d'eau et de fumées d'échappement. Un attelage ou une boule qui a été endommagé doit être retiré et remplacé. Observez les précautions de sécurité lorsque vous travaillez en dessous d'un véhicule et portez une protection pour les yeux. Ne coupez pas d'accès ou de trous de fixation avec une torche. Ce produit est conforme aux exigences et spécifications de sécurité pour les dispositifs de raccord et systèmes d'attelage de l'État de New York, V.E.S.C. Règlement V-5 et SAE J684.

1. Retirer le panneau de soubassement - À l'aide d'un tournevis à tête plate et d'une douille de 10 mm, retirez les (4) rivets et les (2) écrous respectivement du panneau de soubassement côté conducteur. Retirez le panneau.



2. Abaisser l'échappement – À l'aide d'un outil de dépose de support d'échappement, abaissez le silencieux en retirant les (2) supports d'échappement les plus à l'arrière. Un lubrifiant à vaporiser ou de l'eau savonneuse appliqué sur les supports en caoutchouc aide à les faire glisser hors des goupilles métalliques plus facilement. REMARQUE : S'assurer que l'échappement est correctement soutenu avant de retirer les supports en caoutchouc.

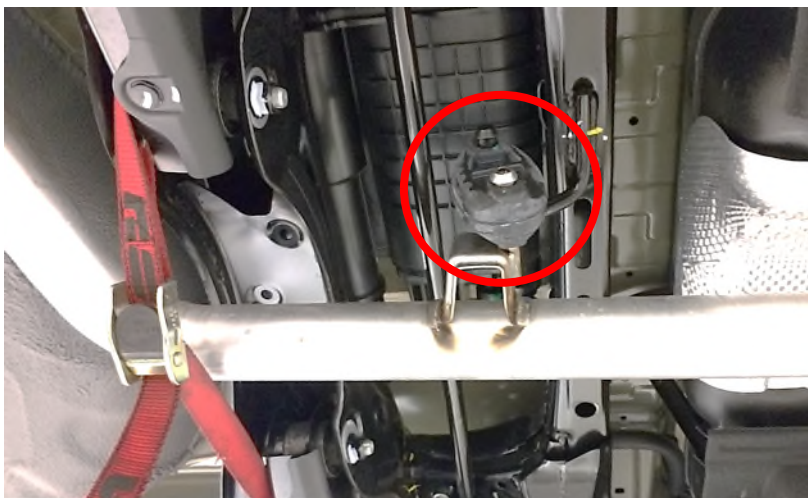

Figure 3

3. Retirer le bouclier thermique – À l'aide d'une douille de 10 mm, retirez (3) écrous du bouclier thermique de l'échappement. Retirez le bouclier thermique.



4. Agrandir les trous – À l'aide d'un tournevis à tête plate, retirez le bouchon en caoutchouc et le couvercle des trous de fixation arrière et des trous d'accès; des deux côtés. À l'aide d'une meule, agrandissez le diamètre du trou de fixation avant à 1/2 po des deux côtés; consultez la figure 2.



5. Découper le panneau de soubassement et le bouclier thermique – À l'aide d'un ruban à mesurer, d'un marqueur, d'une cisaille de ferblantier et d'un couteau à lame rétractable, mesurez, marquez et coupez la zone sur le panneau et le bouclier thermique, comme illustré dans les Figures 3 et 4.

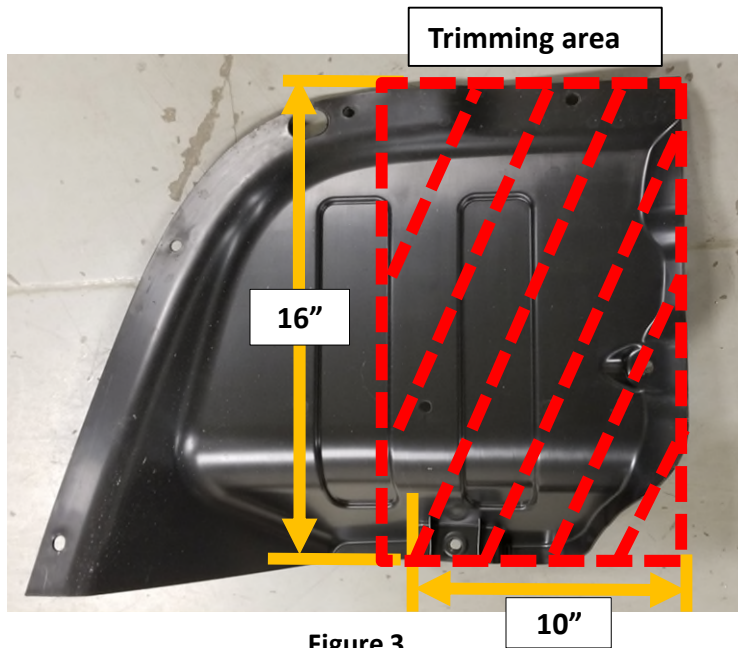

Figure 3

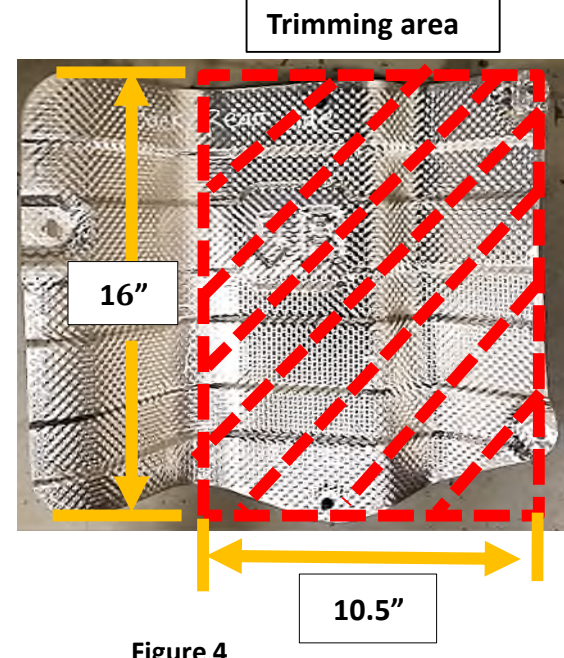

Figure 4

6. Poser l'attelage - Insérez les boulons de carrosserie ① et les cales ② dans les trous de fixation par les trous d'accès en utilisant des fils de traction ⑤; consultez les Figures 1 et 2. Laissez les fils de traction fixés. Réinstallez le bouclier thermique découpé avec (1) écrou au niveau de l'emplacement du goujon de tôle du coffre. Soulevez l'attelage en position et insérez les fils de traction dans les trous de support. Retirez les fils de traction et installez sans les serrer les rondelles coniques ③ et les écrous hexagonaux ④ sur l'attelage.



7. Serrez toutes les pièces de fixation 7/16-14x1.25 Cal. 5 à 50 pi-lb (68 N*m).

⚠ Le couple adéquat est nécessaire pour garder l'attelage solidement fixé au véhicule lors d'un remorquage.

8. Réinstallez le panneau de soubassement et l'échappement. Remarque : (2) écrous et (1) rivet du panneau de soubassement, et (2) écrous du bouclier thermique ne seront pas réinstallés après la découpe.



Instrucciones de instalación

NÚMEROS DE PARTE: 25001, 78294, CQT25001Escanee para sugerencias
de remolque seguro,
o visite
[http://qr.towingprod
ucts.net/qrproducts/g
r-product](http://qr.towingproducts.net/qrproducts/g-r-product)

⚠️ WARNING

Para evitar DAÑOS DE GRAVEDAD, A LA PROPIEDAD O LA MUERTE:

- **SIEMPRE** lea, entienda y siga las advertencias e instrucciones para su enganche **ANTES** de la instalación. Consérvelo para referencia futura.
- **NO** corte, suelde ni modifique este receptor.
- **VERIFIQUE** periódicamente que todos los fijadores estén apretados y que el enganche esté firmemente montado en su vehículo.
- **SIEMPRE** lea, entienda y siga todas las advertencias e instrucciones para su vehículo y para otros accesorios que va a utilizar con el enganche **ANTES** de usar.
- **CARGUE** el remolque más pesado por el frente.
- **NO** supere el valor inferior entre la calificación del fabricante del vehículo de remolque, o:

Tipo de enganche	Peso bruto máximo del remolque	Peso máximo de la horquilla
Carga de peso	2000 lb. (907 kg)	200 lb. (90.7 kg)
Distribución de peso	N/A	N/A

- **REDUZCA LA VELOCIDAD** al remolcar, **NUNCA** exceda ningún límite de velocidad.
- Si se produce **DEMASIADA OSCILACIÓN**, quite el pie del acelerador y sujete el volante lo más firme posible. **NO** aplique los frenos y **NO** aumente la velocidad.

GARANTÍA LIMITADA DE POR VIDA

1. **Garantía limitada de por vida ("Garantía")** Horizon Global Americas Inc. ("nosotros", "nos" o "nuestro/a/s") garantiza al comprador original únicamente ("usted" o "su/s") que el producto estará libre de defectos significativos tanto en materiales como en mano de obra, con la excepción del desgaste normal. La garantía sólo es válida si (a) los productos se nos devuelven para inspección y pruebas; (b) Nuestra inspección revela a nuestra satisfacción que cualquier supuesta no conformidad es meritoria y no ha sido causada por el mal uso, negligencia, desgaste, instalación incorrecta, almacenamiento inadecuado, reparación inadecuada, alteración, o accidente; y (c) los productos fueron instalados, mantenidos y utilizados de acuerdo con nuestras instrucciones. **LA GARANTÍA REEMPLAZA CUALQUIER OTRA GARANTÍA, EXPRESA O IMPLÍCITA (EXCEPTO LA GARANTÍA DE TÍTULO SEGÚN LO ESTABLECE EL CODIGO COMERCIAL UNIFORME VIGENTE EN MICHIGAN), INCLUYENDO SIN LIMITACIÓN, LAS GARANTÍAS DE COMERCIALIZACIÓN O IDONEIDAD PARA UN PROPÓSITO PARTICULAR, TALES GARANTÍAS QUEDAN EXPRESAMENTE ANULADAS.**
2. **Obligaciones del comprador.** Para hacer una reclamación de garantía, contáctenos en nuestra dirección principal en 47912 Halyard Dr. Suite 100, Plymouth, MI 48170, 1-800-632-3290, identifique el producto por número de modelo y siga las instrucciones que se le darán para la reclamación. Cualquier producto devuelto que se reemplace o se reembolse se convierte en propiedad nuestra. Usted podría ser responsable por los costos de envío del producto. Conserve el recibo de compra para verificar la fecha de compra y que usted es el comprador original. Nos debe entregar el producto y el recibo de compra para procesar su reclamo de garantía.
3. **Recurso exclusivo.** El reemplazo del producto es su único y exclusivo recurso bajo esta Garantía. No seremos responsables por el servicio o cargos de mano de obra en los que se incurra al quitar o reemplazar un producto. **EN NINGÚN CASO SEREMOS RESPONSABLES DE LOS DAÑOS INDIRECTOS, ESPECIALES, CONSECUENCIALES O PUNITIVOS.**
4. **Riesgo asumido.** Usted reconoce y acepta que cualquier uso del producto para cualquier propósito diferente al uso(s) especificado(s) en las instrucciones del producto es a su propio riesgo.
5. **Ley gobernante.** Esta garantía le otorga derechos legales. Usted también podría tener otros derechos que varían de estado a estado. Esta garantía está regida por las leyes del estado de Michigan, sin importar las normas relativas a conflictos de ley. Las cortes estatales ubicadas en el condado de Oakland, Michigan tendrán la jurisdicción exclusiva para cualquier disputa que surja con respecto a esta garantía.

Rev 9/2015

Instrucciones de instalación

NÚMEROS DE PARTE: 25001, 78294, CQT25001



Escanear para instrucciones de la instalación paso por paso con FOTO, o visitar <http://qr.towingproducts.net/qrproducts/qr-product>

Aplicaciones:

Años	Marca	Modelos
------	-------	---------

2021-Presente*	Kia	K5
----------------	-----	----

*Visite nuestro sitio web para la información más actualizada respecto a los años de aplicación y los niveles de recorte.

Tiempo de instalación: **60 min.**

El tiempo indicado anteriormente es el tiempo promedio para instaladores profesionales. Si usted no se siente cómodo para realizar esta instalación por su cuenta o necesita asistencia, sírvase ponerse en contacto con un instalador profesional.

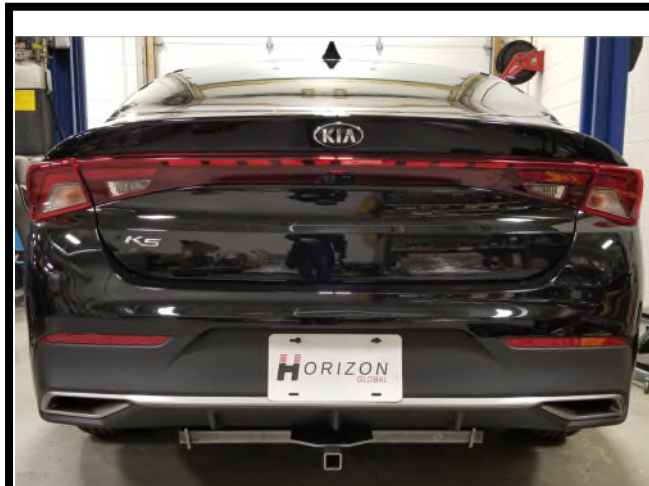

Equipamiento Requerido:



Foto que representa al vehículo



Ilustración del enganche

NO SUPERE LA CALIFICACIÓN INFERIOR DEL DEL FABRICANTE DEL VEHÍCULO DE REMOLQUE O:

Tipo de enganche	Peso bruto máximo del remolque	Peso máximo de la horquilla
Carga de peso	2000 lb. (907 kg)	200 lb. (90.7 kg)
Distribución de peso	N/A	N/A

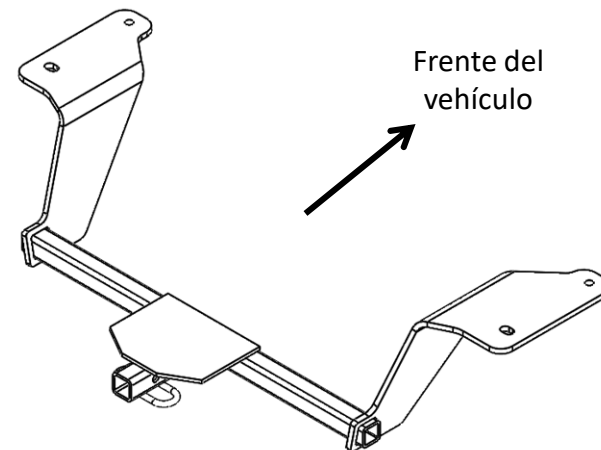

Siempre usar **GAFAS DE SEGURIDAD** al instalar el enganche

Instrucciones de instalación

NÚMEROS DE PARTE: 25001, 78294, CQT25001

Kit de fijadores: 25001F

①	Cant. (4)	PERNO DE CARRUAJE, 7/16"-14X1.25 GR	
②	Cant. (4)	Espaciador 1.00 X 2.00 X .179	
③	Cant. (4)	ARANDELA CÓNICA, 7/16"	
④	Cant. (4)	TUERCA, 7/16"-14 GR2	
⑤	Cant. (4)	CABLE DE INSERTAR, 7/16-14	



Figura 1

Fijadores iguales en ambos lados

Kit de barra de tracción autorizado:

3593 (Se vende por separado)
La barra de tracción se debe usar en la posición **LEVANTADA** únicamente.

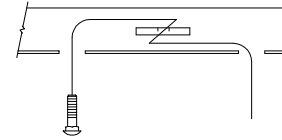
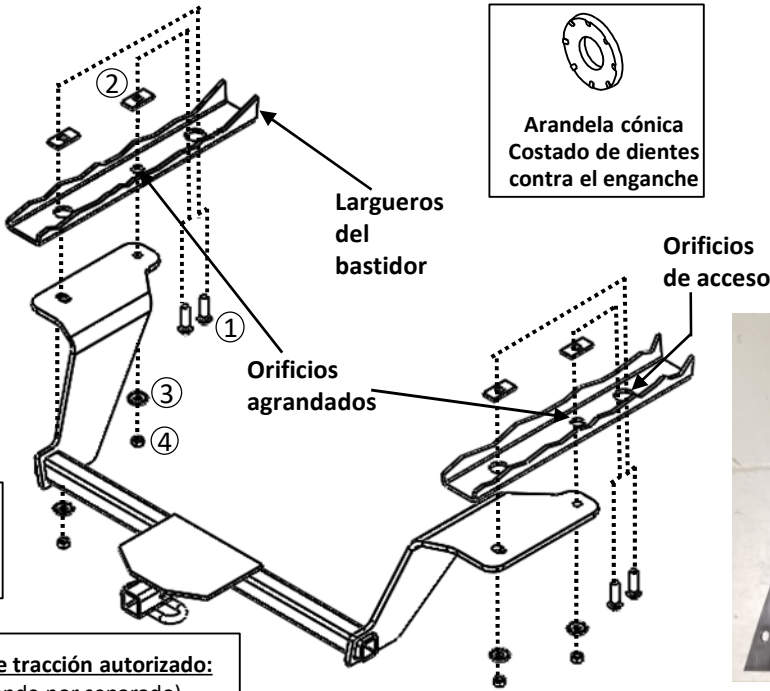
Figura 2



Figura 3



Figura 4

- Quitar el panel de la parte inferior de la carrocería:** Con un destornillador de cabeza plana, un cubo de 10 mm, quitar (4) remaches y (2) tuercas respectivamente del panel inferior de la carrocería del lado del conductor. Quitar el panel.
- Bajar el escape:** Con una herramienta para extraer el colgante del escape, bajar el silenciador quitando (2) colgantes de goma más posteriores. Rociar un lubricante o agua jabonosa en los colgantes de goma permite deslizar los pasadores de metal más fácilmente. **NOTA: Tener cuidado de que el escape esté apoyado correctamente antes de quitar los colgantes de goma.**
- Quitar el protector de calor:** Con un cubo de 10 mm, quitar (3) tuercas del protector de calor. Quitar el protector de calor.
- Agrandar los orificios:** Con un destornillador de cabeza plana, quitar el tapón de goma y la cubierta de los orificios de fijación traseros y los orificios de acceso, ambos lados. Con una amoladora, aumentar el diámetro del orificio del accesorio delantero a 1/2" en ambos lados, consultar la Figura 2.
- Recortar el panel inferior de la carrocería y el protector de calor:** Con una cinta métrica, un marcador, unas tijeras de cortar metales y una navaja utilitaria, medir, marcar y recortar el área en el panel y el protector de calor como se muestra en las Figuras 3 y 4.
- Instalar el enganche.** Insertar los pernos de carruaje ① y los espaciadores ② en los orificios de fijación utilizando los cables de insertar ⑤. Ver las Figuras 1 y 2. Dejar los cables de insertar unidos. Volver a instalar el protector de calor recortado con (1) tuerca en la ubicación del perno de la bandeja del maletero. Levantar el enganche a su posición y pasar los cables de insertar por los orificios/ranuras en los soportes. Quitar los cables de insertar y sin apretar instalar arandelas cónicas ③ y tuercas hexagonales ④ en el enganche.
- Apretar todos los fijadores de 7/16-14x1.25 GR 5 con una llave de torque a 50 Lb.-pies (68 N*M)**
- Volver a instalar el panel inferior de la carrocería y el escape. Nota: (2) tuercas y (1) remache del panel inferior de la carrocería y (2) tuercas del protector de calor no se volverán a instalar después del recorte.

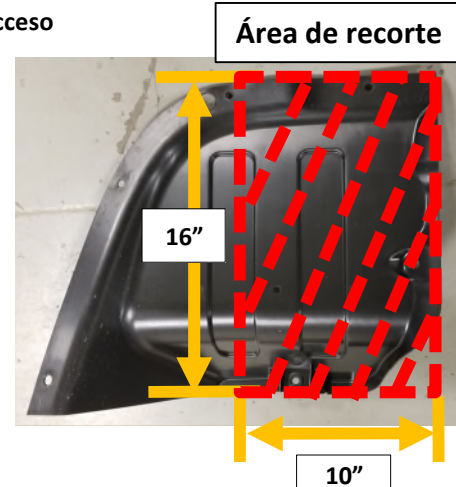

Se necesita el torque adecuado para mantener el enganche unido firmemente al vehículo durante el remolque.

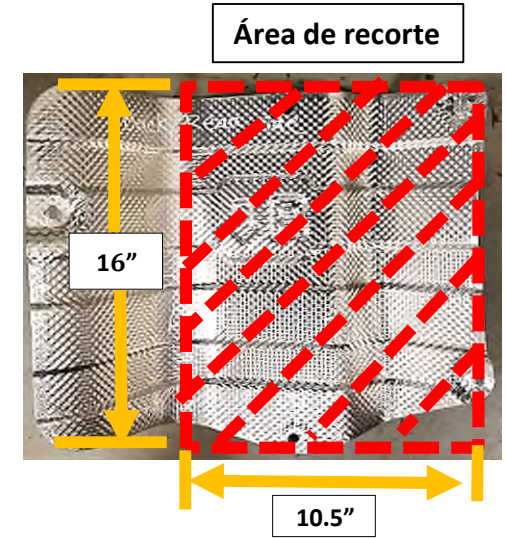
Nota: Revisar el enganche con frecuencia, verificando que todos los tornillos y la bola estén correctamente apretados. Si se quita el enganche, tapar todos los orificios en el colector del baúl u otros paneles de la carrocería para evitar la entrada del agua y los gases del escape. Se debe retirar y reemplazar un enganche o esfera que se hayan dañado. Observar las precauciones de seguridad al trabajar por debajo del vehículo y usar protección visual. No cortar los orificios de acceso o accesorios con soplete. Este producto cumple con las especificaciones y requisitos de seguridad para conectar dispositivos y sistemas de remolque del estado de Nueva York, V.E.S.C. Regulación V-5 y SAE J684.

1. Quitar el panel de la parte inferior de la carrocería: Con un destornillador de cabeza plana, un cubo de 10 mm, quitar (4) remaches y (2) tuercas respectivamente del panel inferior de la carrocería del lado del conductor. Quitar el panel.



2. Bajar el escape: Con una herramienta para extraer el colgante del escape, bajar el silenciador quitando (2) colgantes de goma más posteriores. Rociar un lubricante o agua jabonosa en los colgantes de goma permite deslizar los pasadores de metal más fácilmente. **NOTA: Tener cuidado de que el escape esté apoyado correctamente antes de quitar los colgantes de goma.**

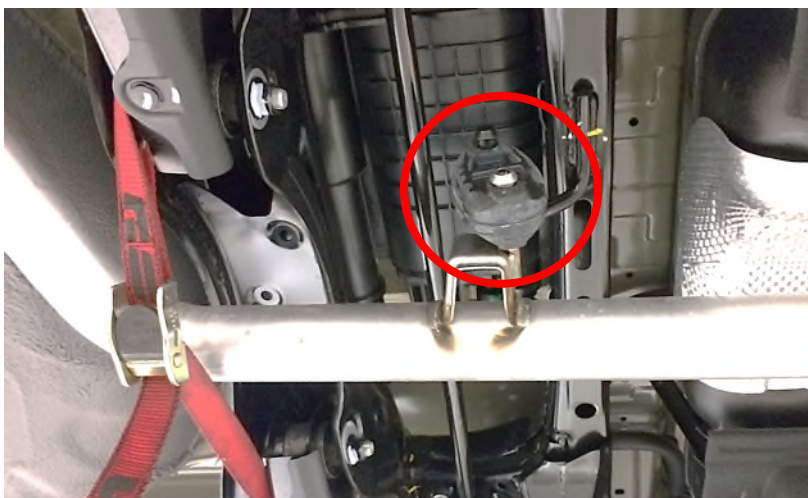

Figure 3

3. Quitar el protector de calor: Con un cubo de 10 mm, quitar (3) tuercas del protector de calor. Quitar el protector de calor.



4. Agrandar los orificios: Con un destornillador de cabeza plana, quitar el tapón de goma y la cubierta de los orificios de fijación traseros y los orificios de acceso, ambos lados. Con una amoladora, aumentar el diámetro del orificio del accesorio delantero a 1/2" en ambos lados, consultar la Figura 2.



5. Recortar el panel inferior de la carrocería y el protector de calor: Con una cinta métrica, un marcador, unas tijeras de cortar metales y una navaja utilitaria, medir, marcar y recortar el área en el panel y el protector de calor como se muestra en las Figuras 3 y 4.

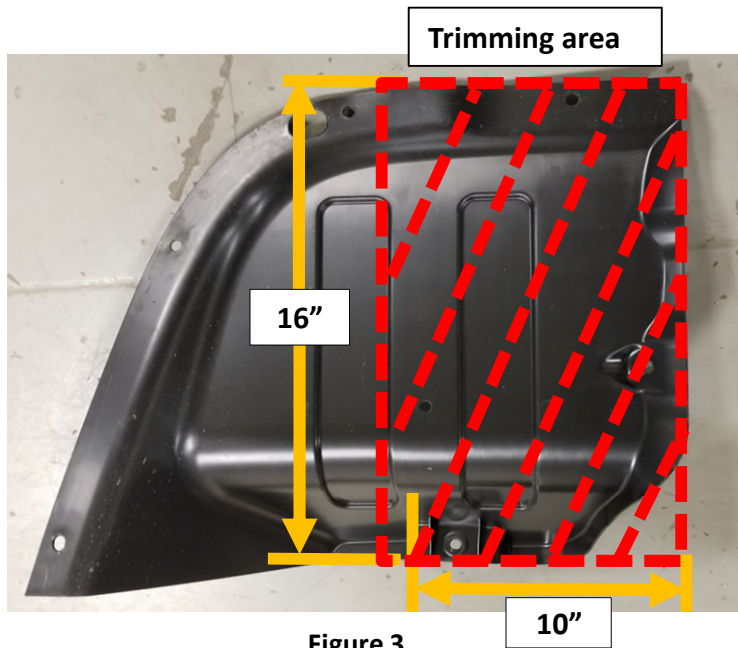

Figure 3

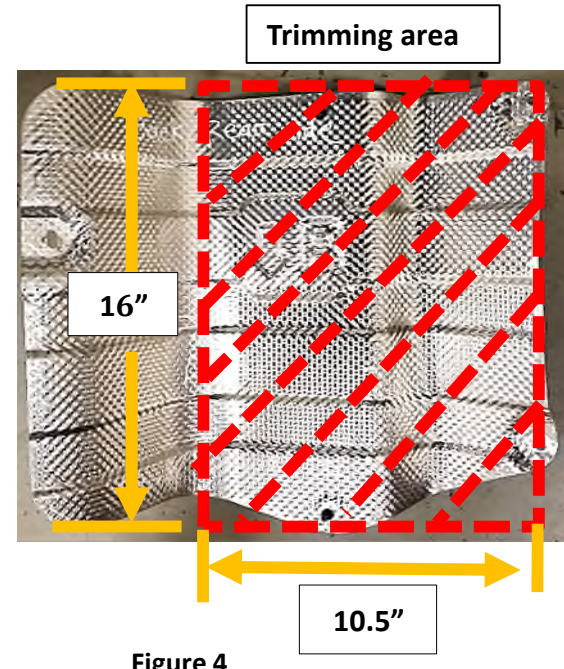

Figure 4

6. Instalar el enganche. Insertar los pernos de carruaje ① y los espaciadores ② en los orificios de fijación utilizando los cables de insertar ⑤. Ver las Figuras 1 y 2. Dejar los cables de insertar unidos. Volver a instalar el protector de calor recortado con (1) tuerca en la ubicación del perno de la bandeja del maletero. Levantar el enganche a su posición y pasar los cables de insertar por los orificios/ranuras en los soportes. Quitar los cables de insertar y sin apretar instalar arandelas cónicas ③ y tuercas hexagonales ④ en el enganche.



7. **Apretar todos los fijadores de 7/16-14x1.25 GR 5 con una llave de torque a 50 Lb.-pies (68 N*M)**

⚠ Se necesita el torque adecuado para mantener el enganche unido firmemente al vehículo durante el remolque.

8. Volver a instalar el panel inferior de la carrocería y el escape. Nota: (2) tuercas y (1) remache del panel inferior de la carrocería y (2) tuercas del protector de calor no se volverán a instalar después del recorte.

