

# Installation Instructions

## PART NUMBERS: 76217, 84217, CQT76217



# ⚠ WARNING

**To prevent SERIOUS INJURY, DEATH or PROPERTY DAMAGE:**

- **ALWAYS read, understand and follow warnings and instructions for your hitch BEFORE installation. Keep for future reference.**
- **DO NOT cut, weld or modify this receiver.**
- **CHECK all fasteners are tight and your hitch is securely mounted to your vehicle periodically.**
- **ALWAYS read, understand and follow all warnings and instructions for your vehicle and for other accessories you will use with your hitch BEFORE use.**
- **LOAD the trailer heavier in front.**
- **DO NOT exceed lower of towing vehicle manufacturer's rating or:**

Hitch Type	Max Gross Trailer Weight	Max Tongue Weight
Weight Carrying	4500 lb. (2043 kg)	675 lb. (306kg)
Weight Distributing	4500 lb. (2043 kg)	675 lb. (306kg)

- **ALWAYS wear your seatbelt.**
- **SLOW DOWN when towing, NEVER exceed any posted speed limit.**
- **If EXCESS SWAY occurs, take your foot off the gas pedal and hold the steering wheel as steady as possible. DO NOT apply your brakes and DO NOT speed up.**

## LIMITED LIFETIME WARRANTY

1. **Limited Lifetime Warranty (“Warranty”).** Horizon Global (“We”, “Us” or “Our”) warrants to the original consumer purchaser only (“You” or “Your”) that the product will be free from material defects in both material and workmanship, ordinary wear and tear excepted. The Warranty is valid only if (a) the products are returned to Us for inspection and testing; (b) Our inspection discloses to Our satisfaction that any alleged nonconformance are material and have not been caused by misuse, neglect, wear and tear, improper installation, unsuitable storage, improper repair, alteration, or accident; and (c) the products were installed, maintained and used in accordance with Our instructions. **THE WARRANTY IS MADE IN LIEU OF ALL OTHER WARRANTIES, EXPRESS OR IMPLIED (OTHER THAN THE WARRANTY OF TITLE AS PROVIDED BY THE UNIFORM COMMERCIAL CODE IN EFFECT IN MICHIGAN), INCLUDING WITHOUT LIMITATION, ANY WARRANTIES OF MERCHANTABILITY OR FITNESS FOR A PARTICULAR PURPOSE, SAID WARRANTIES BEING EXPRESSLY DISCLAIMED.**
2. **Obligations of Purchaser.** To make a Warranty claim, contact Us at our principal address of 47912 Halyard Drive, Suite 100, Plymouth, MI 48170, 1-800-632-3290, identify the product by model number, and follow the claim instructions that will be provided. Any returned product that is replaced by Us becomes our property. You may be responsible for return shipping costs. Please retain your purchase receipt to verify date of purchase and that You are the original consumer purchaser. The product and the purchase receipt must be provided to Us in order to process Your Warranty claim.
3. **Exclusive Remedy.** Product replacement is Your sole and exclusive remedy under this Warranty. We shall not be liable for service or labor charges incurred in removing or replacing a product. **IN NO EVENT WILL WE BE RESPONSIBLE FOR ANY INDIRECT, SPECIAL, CONSEQUENTIAL OR PUNITIVE DAMAGES.**
4. **Assumption of Risk.** You acknowledge and agree that any use of the product for any purpose other than the specified use(s) stated in the product instructions is at Your own risk.
5. **Governing Law.** This Warranty gives You specific legal rights, and You also may have other rights which vary from state to state. This Warranty is governed by the laws of the State of Michigan, without regard to rules pertaining to conflicts of law. The state courts located in Oakland County, Michigan shall have exclusive jurisdiction for any disputes relating to this Warranty.

Rev 8/2015

# Installation Instructions

**PART NUMBERS: 76217, 84217, CQT76217**



Scan for step by step  
 PHOTO installation  
 instruction or visit  
<http://www.cequentgroup.com/gr-product.aspx>

## Applications:

Years	Make	Models
2018-Current*	Chevy	Equinox Diesel
2018-Current*	GMC	Terrain Diesel

\*Visit our website for the most up to date information regarding application years and trim levels.





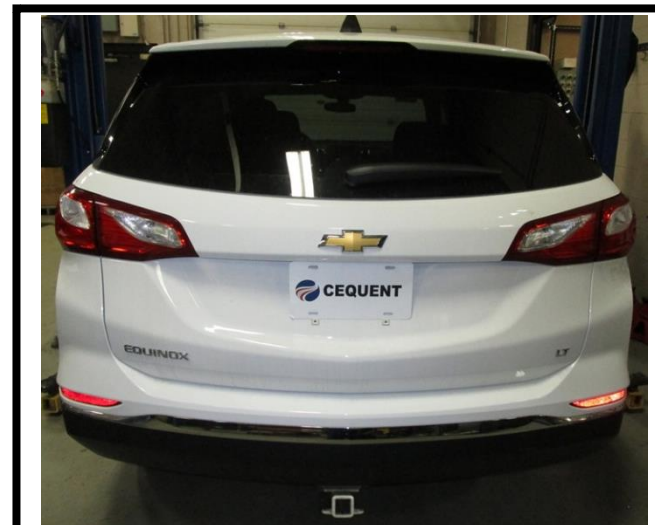





## Installation Time: **70 min**

The time listed above is the average time for professional installers. If you do not feel comfortable performing this installation on your own or are in need of assistance, please contact a professional installer.



**Representative Vehicle Photo**

## Equipment Required:

 Safety Glasses	 Ratchet	 7 mm 8 mm 13 mm 15 mm 3/4 Sockets	 6" Socket Extension	 Star Driver T20 T15	
 Torque Wrench	 Flat Head Screw Driver	 Plastic Trim Tools	 Tape Measure	 Marker	 Utility Knife

## DO NOT EXCEED LOWER OF TOWING VEHICLE MANUFACTURER'S RATING OR:

Hitch Type	Max Gross Trailer Weight	Max Tongue Weight
Weight Carrying	4500 lb. (2043 kg)	675 lb. (306 kg)
Weight Distributing	4500 lb. (2043 kg)	675 lb. (306 kg)

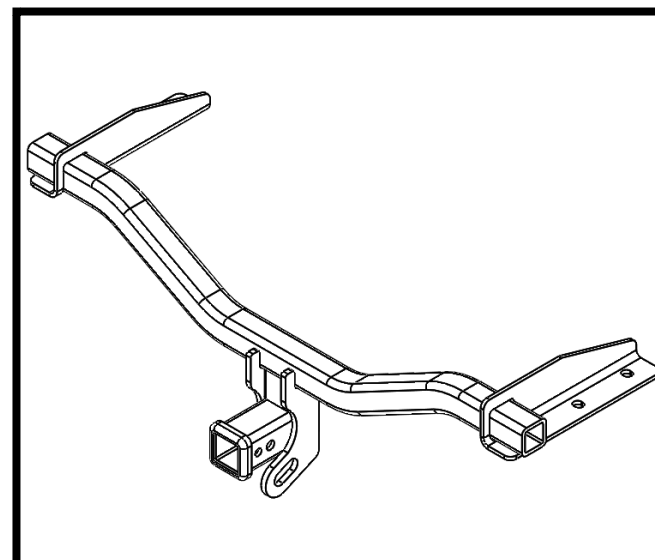

**Hitch Illustration**

**Always wear SAFETY GLASSES when installing hitch**

# Installation Instructions

**PART NUMBERS: 76217, 84217, CQT76217**

**Fastener Kit: 76217F**

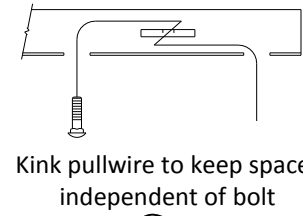
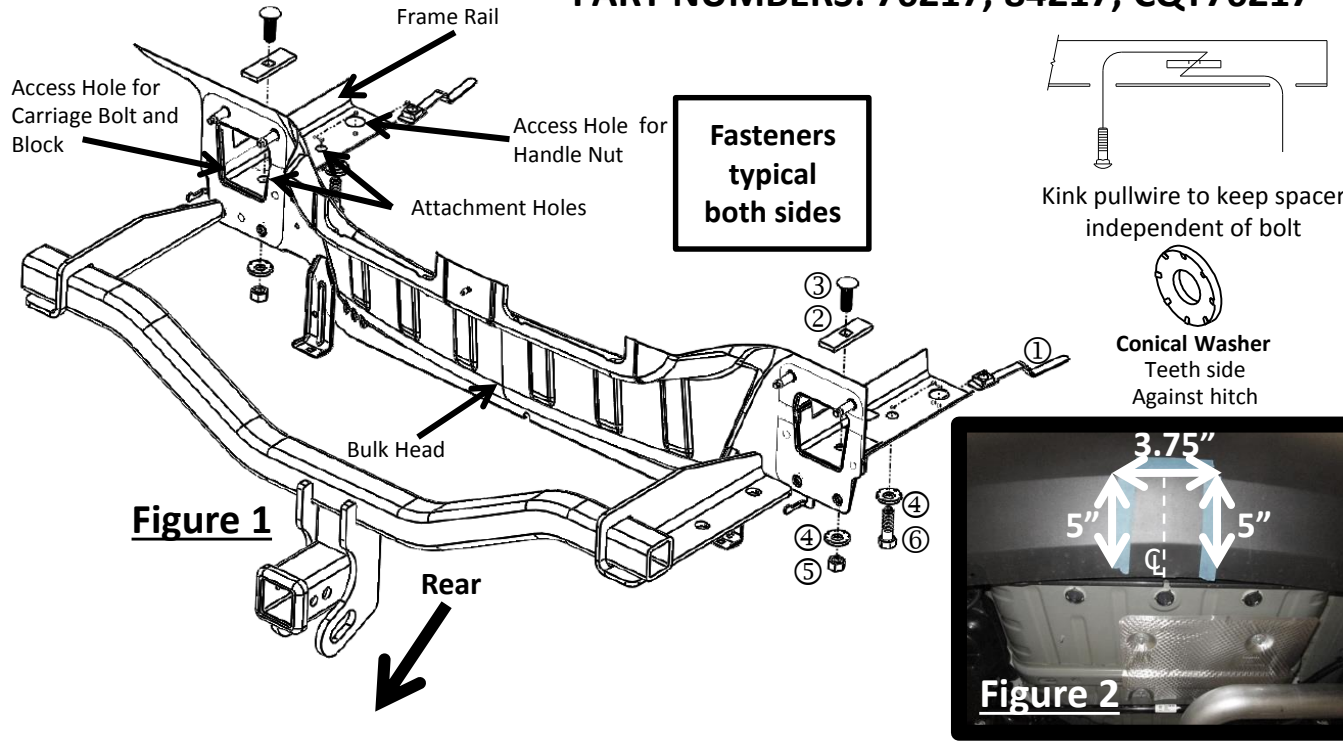

①	Qty. (2)	Handle Nut 1/2"-13 Part# 1332	
②	Qty. (2)	Block .250" x 1" x 3" Part# 3022	
③	Qty. (2)	Carriage Bolt 1/2"-13 x 1.5" Part# 55563	
④	Qty. (4)	Conical Washer 1/2" Part# 01292008	
⑤	Qty. (2)	Hex Nut 1/2"-13	
⑥	Qty. (2)	Bolt 1/2"-13 x 1.75"	
⑦	Qty. (2)	Fish Wire 1/2"-13 Part# 5482	

- Fascia Removal** – a. Using a T-15 star bit remove (4) screws (each side) from the wheel well. Then remove (2) screws at the bottom of rear bumper fascia.  
b. Using a 7mm socket remove (1) bolt (each side) under the liner of the wheel well.  
c. Using a T-20 star bit remove (1) screw (each side) in the trunk.  
d. Pull lightly on the fascia to detach from vehicle. Before removing completely unclip (1) electrical connection from the passenger side. Remove fascia and set aside.
- Remove Bumper**– a. Using a 15mm socket remove (2) nuts (each side) from the top of the bumper flange. (Return to owner)  
b. Using a 13mm socket remove (2) bolts (each side). Remove (2) bolts from the urea tank bracket. (Save to reinstall)  
c. Remove the exhaust bracket from the metal hanger (Note: The exhaust will hang from the center rubber isolator). Remove the urea tank mounting bracket. (Save to reinstall)  
d. Remove the bumper. (Return to Owner)
- Urea Tank Lowering**- a. Using a flat head screw driver remove (4) push pins from the plastic urea tank cover.  
b. Remove (3) electrical connectors from the urea tank (Note: Do Not remove the hose from the bottom of the tank). Using a 8mm socket remove (1) bolt from the electrical box and let the wires hang.  
c. Using a 13mm socket remove (3) bolts from the urea tank. (Note: Support the tank as need allowing access to the frame rail. Unclip the hose as needed for extra clearance)
- Hitch installation** – Slide the hitch into position aligning with the attachment holes. (See Figure 1). Rear Attachment: Fish wire items ② and ③ through the rear of the frame and loosely attach items ④ and ⑤. Forward Attachment: Bend the handle nut (item ①) as needed, feed into the vehicle frame rail to align with the attachment hole and loosely install items, ③ and ⑥.
- Torque Fasteners** – Torque all 1/2" handle nut fasteners to 50 ft-lb and 1/2" carriage bolts to 75 ft-lb **▲ Proper torque is needed to keep the hitch secure to the vehicle when towing.**
- Trim Fascia** – See Figure 2. At the bottom of the fascia trim a 5"x 3.75" from the center of the fascia.
- Reinstall** – Reversing steps 3 through steps 1 reinstall the urea tank, urea tank bracket, exhaust hanger bracket, and fascia. Note: The bumper does not get reinstalled. (Return to owner)

Note: check hitch frequently, making sure all fasteners and ball are properly tightened. If hitch is removed, plug all holes in trunk pan or other body panels to prevent entry of water and exhaust fumes. A hitch or ball which has been damaged should be removed and replaced. Observe safety precautions when working beneath a vehicle and wear eye protection. Do not cut access or attachment holes with a torch. This product complies with safety specifications and requirements for connecting devices and towing systems of the state of New York, V.E.S.C. Regulation V-5 and SAE J684.



1a. **Fascia Removal** – Using a T-15 star bit remove (4) screws (each side) from the wheel well. Then remove (2) screws at the bottom of rear bumper fascia.



1b. **Fascia Removal** – Using a 7mm socket remove (1) bolt (each side) under the liner of the wheel well.

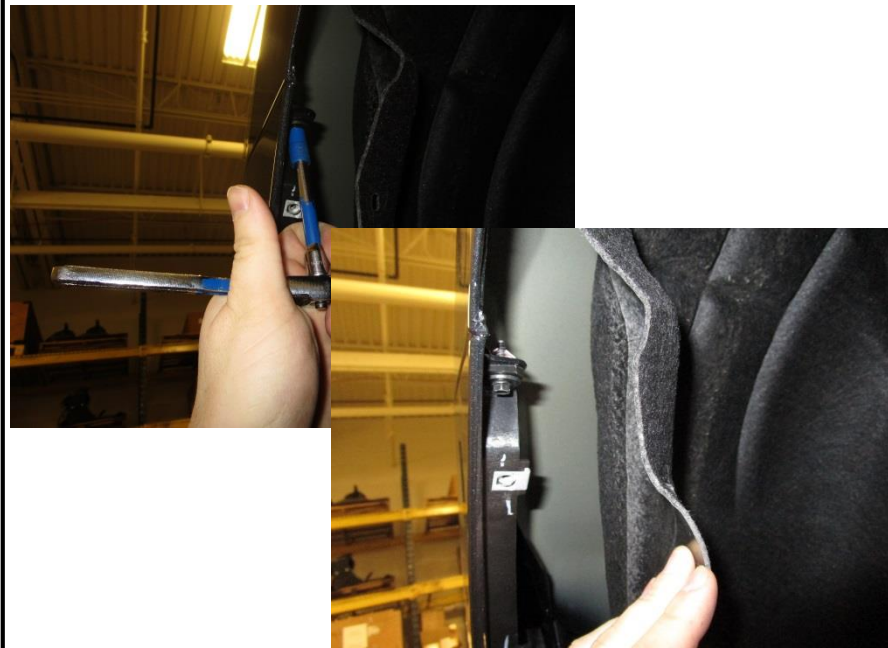

1c. **Fascia Removal** – Using a T-20 star bit remove (1) screw (each) side in the trunk.



1d. **Fascia Removal** – Pull lightly on the fascia to remove and unclip (1) electrical connection from the passenger side.



2a. **Remove Bumper**– a. Using a 15mm socket remove (2) nuts (each side) from the top of the bumper flange. (Return to owner)



2 b. Using a 13mm socket remove (2) bolts (each side). Remove (2) bolts from the urea tank bracket. (Save to reinstall)

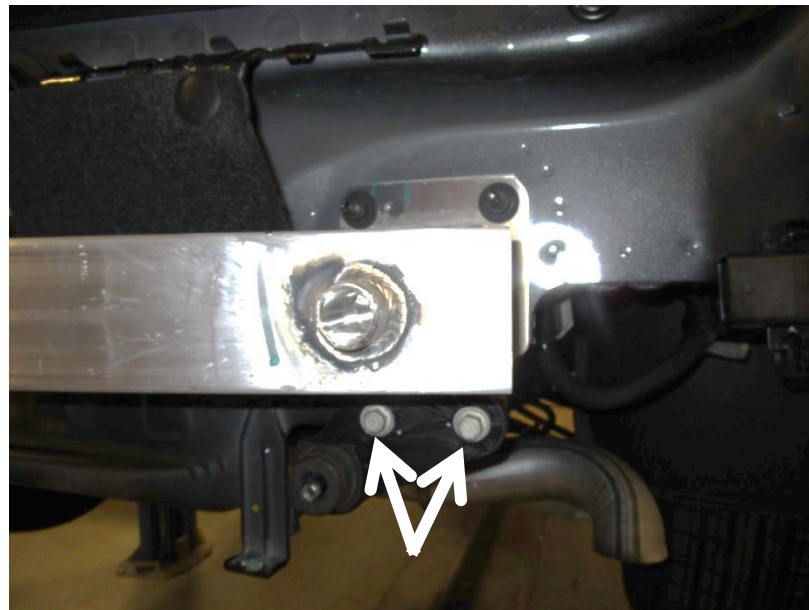

2c. Remove the exhaust bracket from the metal hanger (Note: The exhaust will hang from the center rubber isolator). Remove the urea tank mounting bracket. (Save to reinstall)



2d. Remove the bumper. (Return to Owner)





3a. **Urea Tank Lowering-** Using a flat head screw driver remove (4) push pins from the plastic urea tank cover.



3 b. Remove (3) electrical connectors from the urea tank (Note: Do Not remove the hose from the bottom of the tank). Using a 8mm socket remove (1) bolt from the electrical box and let the wires hang.

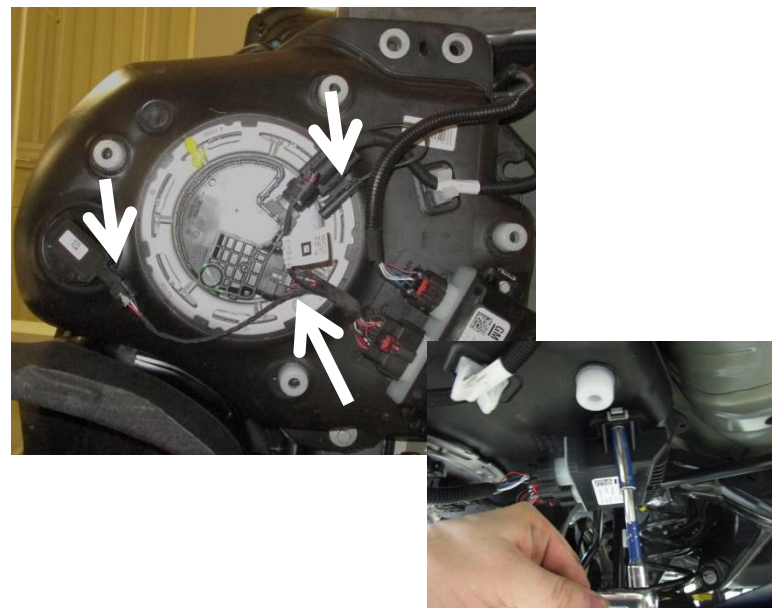

3c. Using a 13mm socket remove (3) bolts from the urea tank. (Note: Support the tank as need allowing access to the frame rail. Unclip the hose as needed for extra clearance)

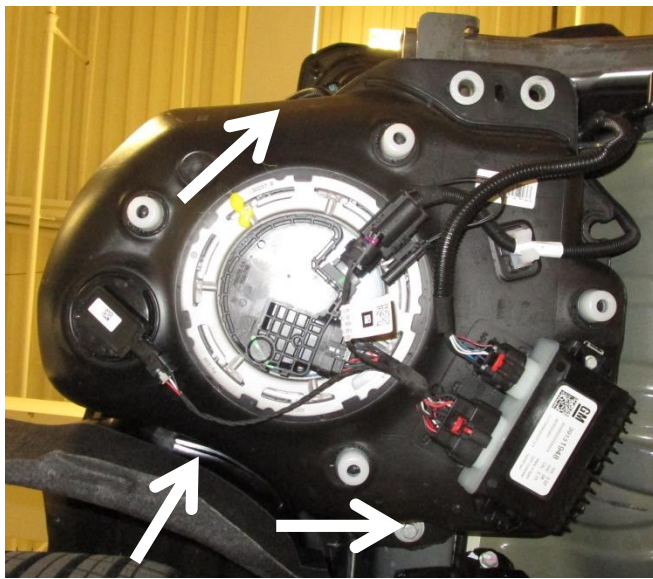

4a. **Hitch installation** – Slide the hitch into position aligning with the attachment holes. (See Figure 1).



- 4b. Rear Attachment: Fish wire items ② and ③ through the rear of the frame and loosely attach items ④ and ⑤.

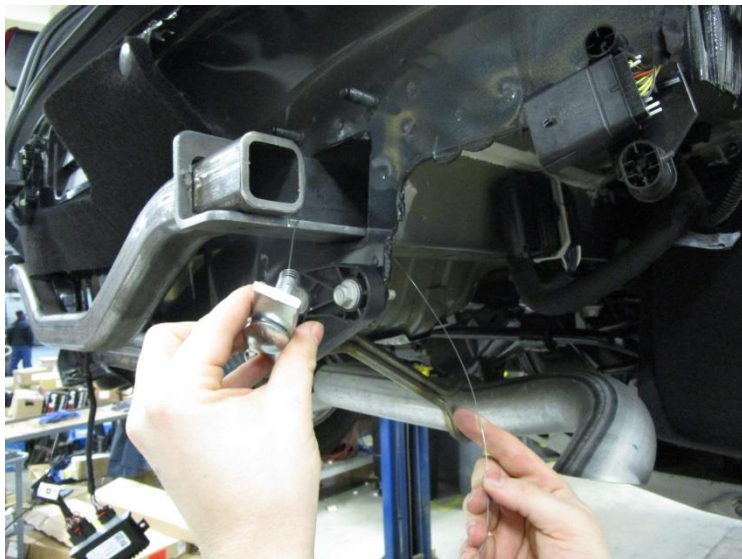

- 4c. Forward Attachment: Bend the handle nut (item ①) as needed, feed into the vehicle frame rail to align with the attachment hole and loosely install items, ④ and ⑤.



5. **Torque Fasteners** – Torque all 1/2" handle nut fasteners to 50 ft-lb and 1/2" carriage bolts to 75 ft-lb

⚠ Proper torque is needed to keep the hitch secure to the vehicle when towing.



6. **Trim Fascia** – See Figure 2. At the bottom of the fascia trim a 5"x 3.75" from the center of the fascia.

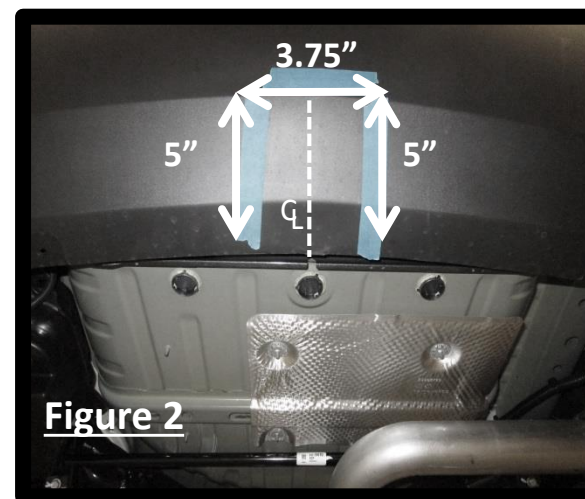



7. **Reinstall** – Reversing steps 3 through steps 1 reinstall the urea tank, urea tank bracket, exhaust hanger bracket, and fascia. Note: The bumper does not get reinstalled. (Return to owner)



3 bolts, 3 electrical connections



4 push pins



Urea tank bracket

Exhaust bracket



Fascia



# Instructions d'installation

## NUMÉROS DE PIÈCES : 76217, 84217, CQT76217



## ⚠️ WARNING

Pour prévenir les blessures SÉVÈRES, FATALES ou les DOMMAGES

### MATÉRIELS :

- **TOUJOURS lire, assimiler et observer les avertissements et les instructions relatives à l'attelage AVANT d'installer celui-ci. Conserver la documentation pour référence ultérieure.**
- **NE PAS découper, percer, souder ni modifier cet attelage-récepteur.**
- **S'ASSURER régulièrement que toute la visserie est correctement serrée et que l'attelage est monté sur le véhicule en toute sécurité.**
- **TOUJOURS lire, assimiler et observer tous les avertissements et toutes les instructions relatives au véhicule et aux autres accessoires utilisés avec l'attelage AVANT l'utilisation.**
- **PLACER les plus lourdes charges à l'avant de la remorque.**
- **NE PAS excéder les spécifications de charge du fabricant du véhicule, ni la moins élevée des valeurs suivantes :**

Type d'attelage	Poids brut max. de la remorque	Poids max. au timon
Sans répartition de charge	4500 lb. (2043 kg)	675 lb. (306kg)
Répartition de charge	4500 lb. (2043 kg)	675 lb. (306kg)

- **TOUJOURS porter la ceinture de sécurité.**
- **RALENTIR lors du remorquage, ne JAMAIS dépasser la limite de vitesse signalée.**
- **En cas de BALANCEMENT EXCESSIF, retirer le pied de la pédale d'accélérateur et maintenir le volant aussi stable que possible. NE PAS appliquer les freins NI accélérer.**

## GARANTIE À VIE LIMITÉE

1. **Garantie à vie limitée (« Garantie »).** Horizon Global (« Nous », « Notre ») garantit à l'acheteur initial seulement (« Vous », « Votre ») que le produit sera exempt de vices de matières et de fabrication, exception faite de l'usure normale. Cette garantie n'est valide que si : (a) les produits Nous sont retournés pour inspection et mise à l'essai; (b) Notre inspection révèle, à Notre satisfaction, que toute non conformité présumée est de nature matérielle et n'a pas été causée par une mauvaise utilisation, la négligence, l'usure, une installation, entreposage ou réparation incorrects, une modification ou un accident; (c) les produits ont été installés, entretenus et utilisés conformément à Nos instructions. LA GARANTIE SE SUBSTITUE À TOUTE AUTRE GARANTIE, EXPRESSE OU IMPLICITE (AUTRE QUE LA GARANTIE DE TITRE OFFERTE PAR LE CODE COMMERCIAL UNIFORME AU MICHIGAN), Y COMPRIS, MAIS SANS S'Y LIMITER, TOUTES LES GARANTIES RELATIVES À LA QUALITÉ MARCHANDE OU L'ADÉQUATION À UN USAGE PARTICULIER, CELLES-CI ÉTANT EXPRESSÉMENT REJETÉES.
2. **Obligations de l'acheteur.** Pour effectuer une réclamation, communiquez avec Nous à notre adresse principale du 47912 Halyard Drive, Suite 100, Plymouth, MI 48170, 1-800-632-3290; n'oubliez pas d'identifier le produit d'après le numéro de modèle et de suivre les directives qui vous seront fournies. Tout produit retourné qui est remplacé par Nous devient notre propriété. Vous serez tenu d'assumer les frais d'expédition de retour. Veuillez conserver votre reçu d'achat afin que nous puissions en vérifier la date et confirmer que Vous êtes l'acheteur initial. Le produit et le reçu d'achat doivent Nous être fournis afin que nous puissions traiter Votre réclamation.
3. **Recours exclusifs.** Le remplacement du produit est Votre seul recours en vertu de cette Garantie. Nous ne sommes pas responsables des frais de service ou de main-d'oeuvre encourus pour le retrait ou la réinstallation d'un produit. SOUS AUCUNE CIRCONSTANCE NOUS NE SERONS TENUS RESPONSABLES DES DOMMAGES INDIRECTS, PARTICULIERS, CONSÉCUTIFS OU PUNITIFS.
4. **Acceptation des risques.** Vous reconnaissez et acceptez que toute utilisation du produit à des fins autres que celle(s) stipulée(s) dans les instructions relatives au produit est faite à vos propres risques.
5. **Loi applicable.** Cette Garantie Vous confère des droits légaux spécifiques, et il se peut que Vous possédiez d'autres droits qui peuvent varier d'une province à l'autre. Cette Garantie est régie par les lois de l'État du Michigan, abstraction faite des règles relatives aux conflits de lois. Les cours de l'État situés dans le comté d'Oakland, Michigan, constituent les autorités judiciaires exclusives relativement à tout litige relevant de cette Garantie.  
Rev 8/2015

# Instructions d'installation

## NUMÉROS DE PIÈCES : 76217, 84217, CQT76217



### Applications :

Années	Marque	Modèles
2018-Current*	Chevy	Equinox Diesel
2018-Current*	GMC	Terrain Diesel

\*Visitez notre site Web pour obtenir de l'information à jour concernant une année et une version particulières.

### Durée de l'installation: 70 MIN

La valeur indiquée ci-dessus est la durée moyenne des installateurs professionnels. Si vous ressentez de l'inconfort à réaliser cette installation par vous-même ou si vous avez besoin d'assistance, veuillez communiquer avec un installateur professionnel.

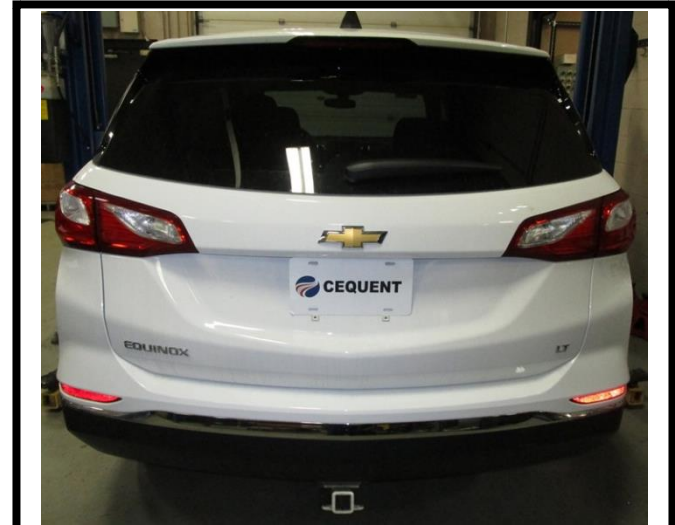

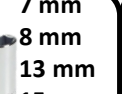









Photo représentative du véhicule

### Équipement requis :

 Lunettes de protection	 Clé à cliquet	 7 mm 8 mm 13 mm 15 mm 3/4 Douilles	 Rallonge douille 6" po	 Tournevis étoilés T20 T15	 Couteau universel
 Clé dynamométrique	 Tournevis à tête plate	 Écarteurs en plastique	 Mètre à ruban	 Marqueur	

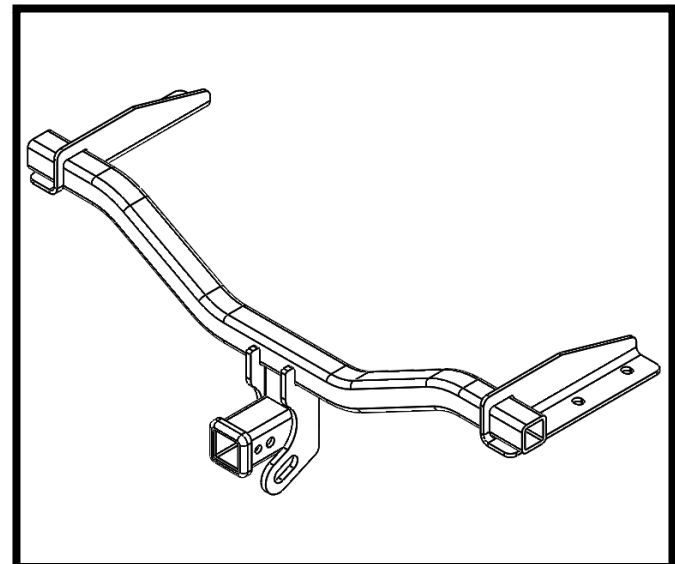

Illustration de l'attelage

**NE PAS EXCÉDER LES SPÉCIFICATIONS DE CHARGE DU FABRICANT DU VÉHICULE, NI LA MOINS ÉLEVÉE DES VALEURS SUIVANTES :**

Type d'attelage	Poids brut max. de la remorque	Poids max. au timon
Sans répartition de charge	4500 lb. (2043 kg)	675 lb. (306 kg)
Répartition de charge	4500 lb. (2043 kg)	675 lb. (306 kg)



**Toujours utiliser des LUNETTES DE SÉCURITÉ lors de l'installation d'un attelage**

# Instructions d'installation

**NUMÉROS DE PIÈCES : 76217, 84217, CQT76217**

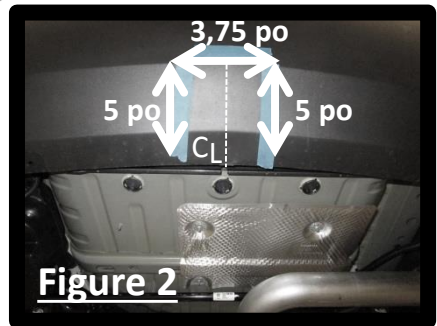
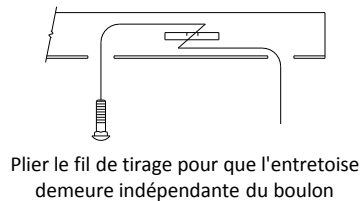
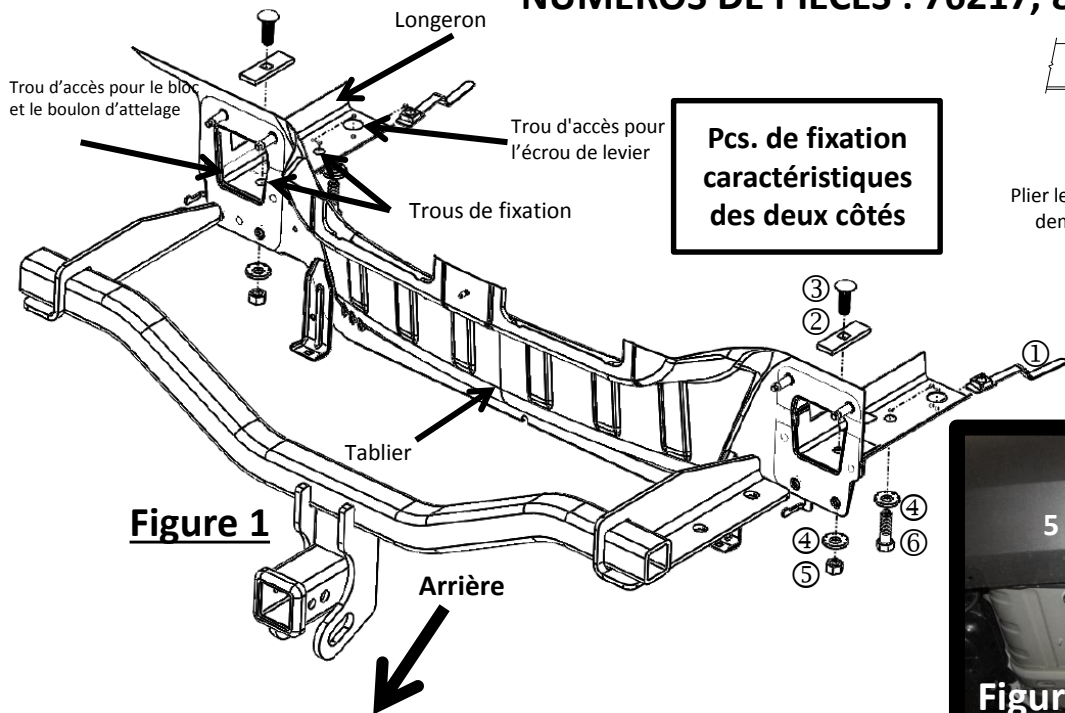

Ens. de pcs. de fixation : 76217F		
①	Qté. (2)	Écrou de levier 1/2 po-13 Pièce n° 1332
②	Qté. (2)	Bloc 0,250 po x 1 po x 3 po Pièce n° 3022
③	Qté. (2)	Boulon d'attelage 1/2 po-13 X 1,5 po Pièce n° 55563
④	Qté. (4)	Rondelle conique 1/2 po Pièce n° 01292008
⑤	Qté. (2)	Écrou hexagonal 1/2 po-13
⑥	Qté. (2)	Boulon 1/2 po-13 X 1,75 po
⑦	Qté. (2)	Fil de tirage 1/2 po-13 Pièce n° 5482

- Enlèvement du carénage** – a. À l'aide d'un embout cruciforme T-15, retirer les (4) vis (de chaque côté) du passage de roue. Puis, retirer les (2) vis se trouvant à la base du carénage de parechocs arrière.  
b. À l'aide d'une douille de 7 mm, retirer un (1) boulon (de chaque côté) sous le revêtement de passage de roue.  
c. À l'aide d'un embout cruciforme T-20, retirer une (1) vis (de chaque côté) du coffre.  
d. Tirer légèrement sur le carénage pour le détacher du véhicule. Avant de procéder à l'enlèvement complet, détacher la (1) connexion électrique du côté passager. Retirer le carénage et le poser à l'écart.
- Retirer le parechocs** – a. À l'aide d'une douille de 15 mm, retirer les (2) écrous (de chaque côté) du haut de la bride de parechocs. (Rendre au propriétaire)  
b. À l'aide d'une douille de 13 mm, retirer les (2) boulons (de chaque côté). Retirer les (2) boulons du support de réservoir d'urée. (Conserver pour la réinstallation)  
c. Retirer la bride d'échappement du support en métal (remarque : l'échappement pendra de l'isolateur en caoutchouc central). Retirer le support de montage du réservoir d'urée. (Conserver pour la réinstallation)  
d. Retirer le parechocs. (Rendre au propriétaire)
- Abaissement du réservoir d'urée** – a. À l'aide d'un tournevis à tête plate, retirer les (4) goupille-poussoirs du couvercle de réservoir d'urée en plastique.  
b. Retirer les (3) connecteurs électriques du réservoir d'urée (Remarque : ne pas retirer le flexible de la base du réservoir). À l'aide d'une douille de 8 mm, retirer le (1) boulon de la boîte électrique et laisser les câbles pendre.  
c. À l'aide d'une douille de 13 mm, retirer les (3) boulons du réservoir d'urée. (Remarque : au besoin, soutenir le réservoir en permettant un accès au longeron. Détacher le flexible au besoin pour obtenir un plus grand dégagement)
- Installation de l'attelage** – Faire glisser l'attelage en position en procédant à l'alignement avec les trous de fixation. (Voir la Figure 1). Empl. de fixation arrière : À l'aide du fil de tirage, tirer les éléments ② et ③ dans l'arrière du longeron, et fixer les éléments ④ et ⑤ sans les serrer. Empl. de fixation avant : Plier l'écrou de levier (élément ①) au besoin, acheminer dans le longeron du véhicule pour aligner avec le trou de fixation et fixer les éléments sans les serrer, ④ et ⑤.
- Serrer les pcs. de fixation** – Serrer toutes les pcs. de fixation d'écrou de levier de 1/2 po à 50 pi-lb et les boulons d'attelage de 1/2 po à 75 pi-lb
- Couper la garniture** – Voir la figure 2. À la base de la garniture de carénage, 5 po x 3,75 po du centre du carénage.
- Réinstaller** – En réalisant les étapes 3 à 1 (ordre inverse de l'installation), réinstaller le réservoir d'urée, la bride de réservoir d'urée et la bride de support d'échappement, et le carénage. Remarque : Le parechocs n'est pas réinstallé. (Rendre au propriétaire)

Remarque : vérifier l'attelage fréquemment, en s'assurant que toutes les fixations et la boule sont serrées adéquatement. Si l'attelage est enlevé, boucher tous les trous percés dans le coffre ou la carrosserie afin de prévenir l'infiltration d'eau ou de gaz d'échappement. Si l'attelage ou la boule est endommagé, ils doivent être enlevés et remplacés. Observer les mesures de sécurité appropriées en travaillant sous le véhicule et porter des lunettes de protection. Ne jamais utiliser de torche pour découper un accès ou un trou de fixation. Ce produit est conforme aux normes V-5 et SAE J684 de la V.E.S.C. (État de New York) concernant les spécifications en matière de sécurité des systèmes d'attelage.

**1a. Enlèvement du carénage** – a. À l'aide d'un embout cruciforme T-15, retirer les (4) vis (de chaque côté) du passage de roue. Puis, retirer les (2) vis se trouvant à la base du carénage de parechocs arrière.



**1b. Enlèvement du carénage** – À l'aide d'une douille de 7 mm, retirer un (1) boulon (de chaque côté) sous le revêtement de passage de roue.

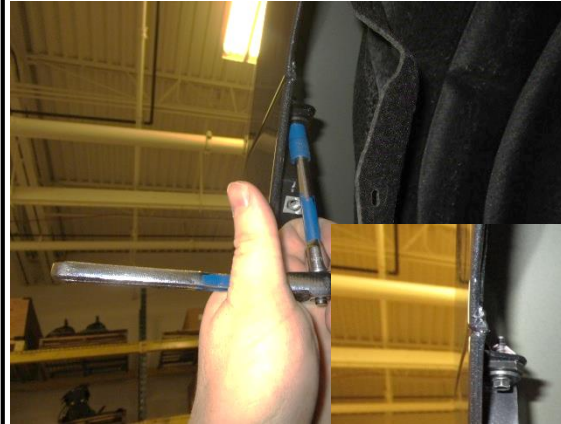

**1c. Enlèvement du carénage** – À l'aide d'un embout cruciforme T-20, retirer une (1) vis (de chaque côté) du coffre.



**1d. Enlèvement du carénage** – Tirer légèrement sur le carénage pour le détacher du véhicule. Avant de procéder à l'enlèvement complet, détacher la (1) connexion électrique du côté passager. Retirer le carénage et le poser à l'écart.





2a. **Retirer le parechocs**– a. À l'aide d'une douille de 15 mm, retirer les (2) écrous (de chaque côté) du haut de la bride de parechocs. (Rendre au propriétaire)

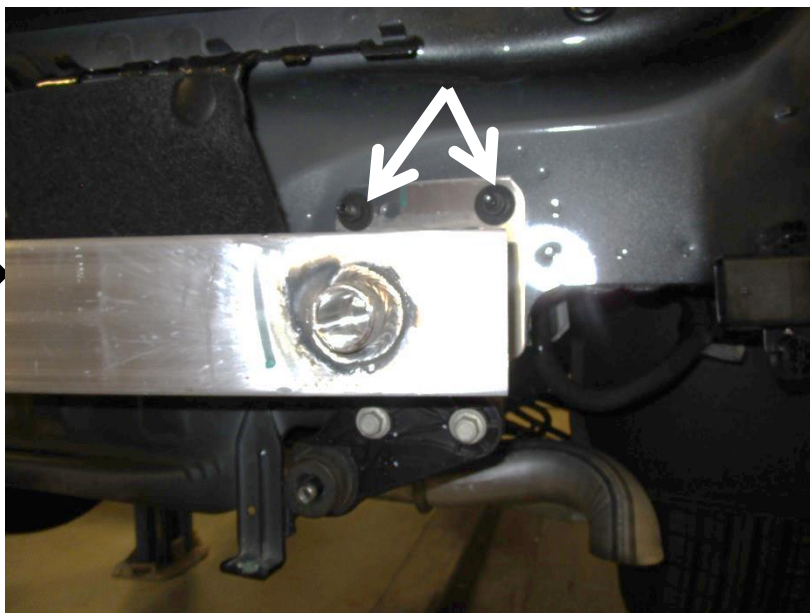

2 b. À l'aide d'une douille de 13 mm, retirer les (2) boulons (de chaque côté). Retirer les (2) boulons du support de réservoir d'urée. (Conserver pour la réinstallation)

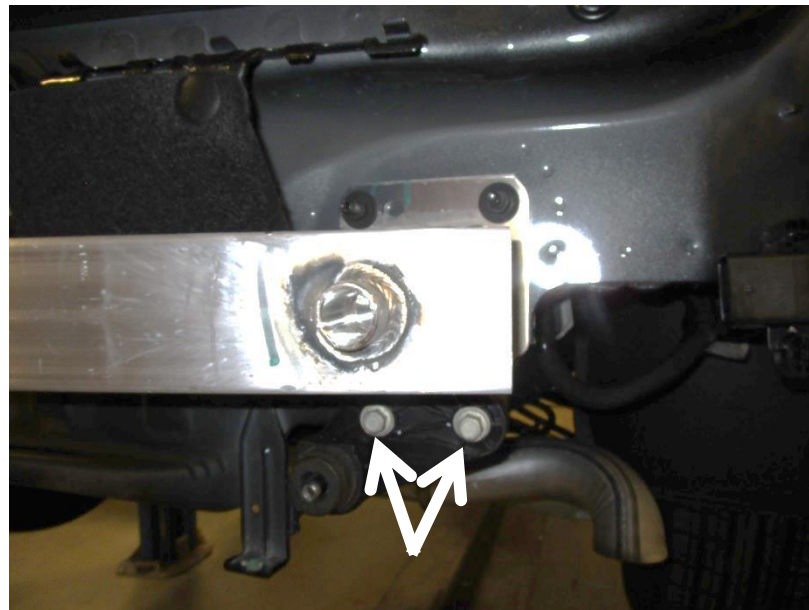

2c. Retirer la bride d'échappement du support en métal (remarque : l'échappement pendra de l'isolateur en caoutchouc central). Retirer le support de montage du réservoir d'urée. (Conserver pour la réinstallation)



2d. Retirer le parechocs. (Rendre au propriétaire)



3a. **Abaissement du réservoir d'urée-** À l'aide d'un tournevis à tête plate, retirer les (4) goupille-poussoirs du couvercle de réservoir d'urée en plastique.



3 b. Retirer les (3) connecteurs électriques du réservoir d'urée (Remarque : ne pas retirer le flexible de la base du réservoir). À l'aide d'une douille de 8 mm, retirer le (1) boulon de la boîte électrique et laisser les câbles pendre.

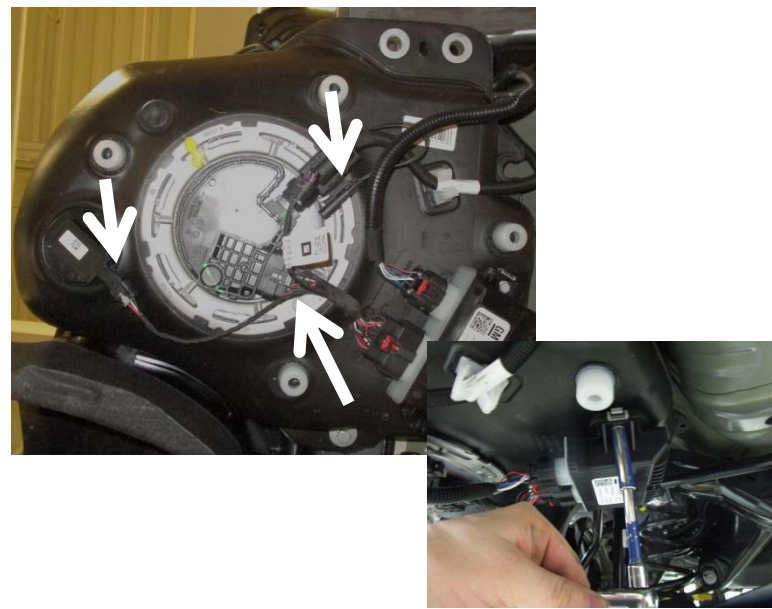

3c. À l'aide d'une douille de 13 mm, retirer les (3) boulons du réservoir d'urée. (Remarque : au besoin, soutenir le réservoir en permettant un accès au longeron. Détacher le flexible au besoin pour obtenir un plus grand dégagement)

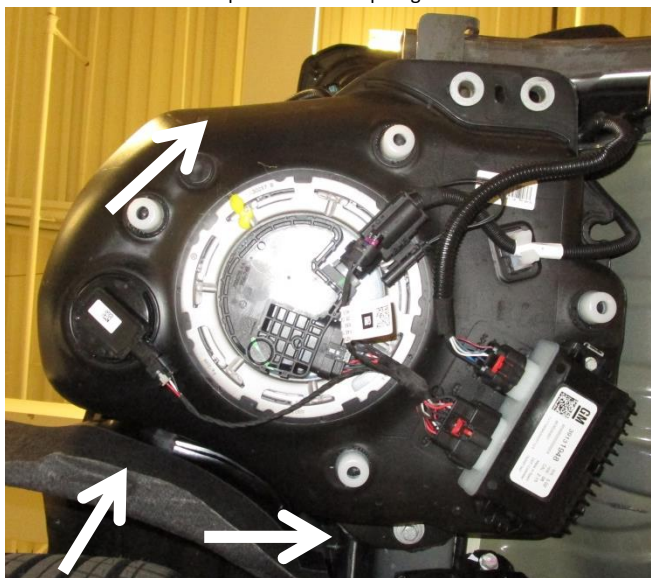

4a. **Installation de l'attelage-** Faire glisser l'attelage en position en procédant à l'alignement avec les trous de fixation. (Voir la Figure 1).

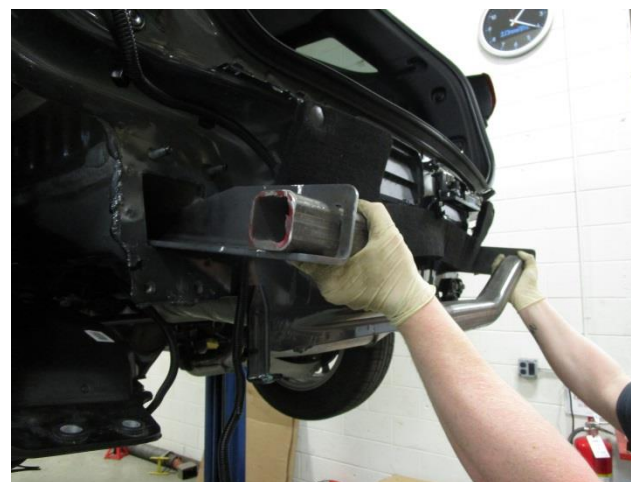



- 4b. Empl. de fixation arrière : À l'aide du fil de tirage, tirer les éléments ② et ③ dans l'arrière du longeron, et fixer les éléments ④ et ⑤ sans les serrer.

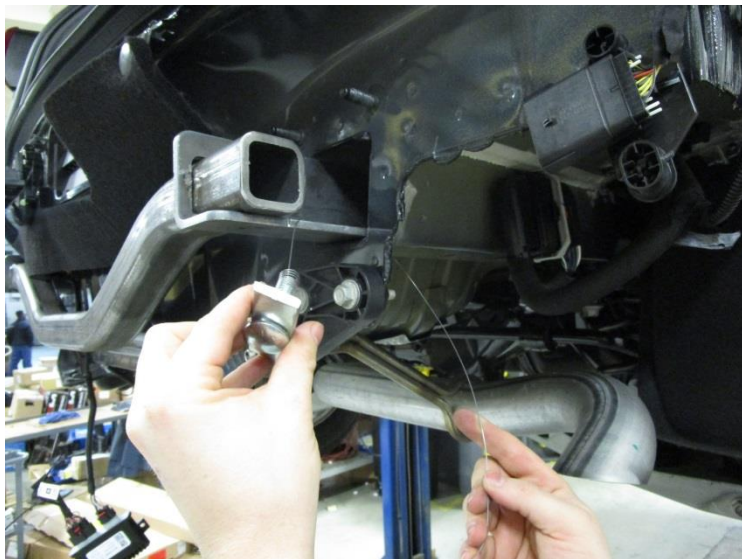

- 4c. Empl. de fixation avant : Plier l'écrou de levier (élément ①) au besoin, acheminer dans le longeron du véhicule pour aligner avec le trou de fixation et fixer les éléments sans les serrer, ④ et ⑥.



5. **Serrer les pcs. de fixation** – Serrer toutes les pcs. de fixation d'écrou de levier de 1/2 po à 50 pi-lb et les boulons d'attelage de 1/2 po à 75 pi-lb

⚠ Pour que l'attelage soit solidement fixé au véhicule pour le remorquage, il est essentiel que le couple de serrage soit adéquat.



6. **Couper la garniture** – Voir la figure 2. À la base de la garniture de carénage, 5 po x 3,75 po du centre du carénage.

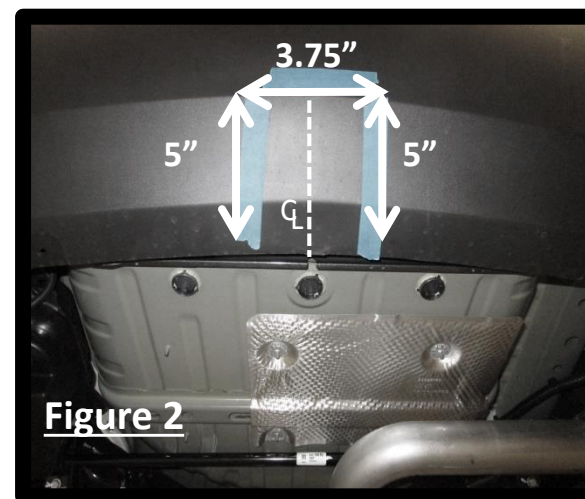

7. **Réinstaller** – En réalisant les étapes 3 à 1 (ordre inverse de l'installation), réinstaller le réservoir d'urée, la bride de réservoir d'urée et la bride de support d'échappement, et le carénage.  
Remarque : Le parechocs n'est pas réinstallé. (Rendre au propriétaire)



3 boulons , 3 connecteurs électriques



4 goupille-poussoirs



support de réservoir d'urée

Retirer la bride d'échappement  
du support en métal



Fascia



# Instrucciones de instalación

## NÚMEROS DE PARTES: 76217, 84217, CQT76217



## ⚠️ WARNING

Para evitar DAÑOS DE GRAVEDAD, A LA PROPIEDAD O LA MUERTE:

- **SIEMPRE** lea, entienda y siga las advertencias e instrucciones para su enganche **ANTES** de la instalación. Consérvelo para referencia futura.
- **NO** corte, suelde ni modifique este receptor.
- **VERIFIQUE** periódicamente que todos los fijadores estén apretados y que el enganche esté firmemente montado en su vehículo.
- **SIEMPRE** lea, entienda y siga todas las advertencias e instrucciones para su vehículo y para otros accesorios que va a utilizar con el enganche **ANTES** de usar.
- **CARGUE** el remolque más pesado por el frente.
- **NO** supere el valor inferior entre la calificación del fabricante del vehículo de remolque, o:

Tipo de enganche	Peso bruto máximo del remolque	Peso máximo de la horquilla
Carga de peso	4500 lb. (2043 kg)	675 lb. (306kg)
Distribución de peso	4500 lb. (2043 kg)	675 lb. (306kg)

- Use **SIEMPRE** el cinturón de seguridad.
- **REDUZCA LA VELOCIDAD** al remolcar, **NUNCA** exceda ningún límite de velocidad.
- Si se produce **DEMASIADA OSCILACIÓN**, quite el pie del acelerador y sujete el volante lo más firme posible. **NO** aplique los frenos y **NO** aumente la velocidad.

## GARANTÍA LIMITADA DE POR VIDA

1. **Garantía limitada de por vida ("Garantía")** Horizon Global ("nosotros", "nos" o "nuestro/a/s") garantiza al comprador original únicamente ("usted" o "su/s") que el producto estará libre de defectos significativos tanto en materiales como en mano de obra, con la excepción del desgaste normal. La garantía sólo es válida si (a) los productos se nos devuelven para inspección y pruebas; (b) Nuestra inspección revela a nuestra satisfacción que cualquier supuesta no conformidad es meritoria y no ha sido causada por el mal uso, negligencia, desgaste, instalación incorrecta, almacenamiento inadecuado, reparación inadecuada, alteración, o accidente; y (c) los productos fueron instalados, mantenidos y utilizados de acuerdo con nuestras instrucciones. **LA GARANTÍA REEMPLAZA CUALQUIER OTRA GARANTÍA, EXPRESA O IMPLÍCITA (EXCEPTO LA GARANTÍA DE TÍTULO SEGÚN LO ESTABLECE EL CODIGO COMERCIAL UNIFORME VIGENTE EN MICHIGAN), INCLUYENDO SIN LIMITACIÓN, LAS GARANTÍAS DE COMERCIALIZACIÓN O IDONEIDAD PARA UN PROPÓSITO PARTICULAR, TALES GARANTÍAS QUEDAN EXPRESAMENTE ANULADAS.**
2. **Obligaciones del comprador.** Para hacer una reclamación de garantía, contáctenos en nuestra dirección principal en 47912 Halyard Dr. Suite 100, Plymouth, MI 48170, 1-800-632-3290, identifique el producto por número de modelo y siga las instrucciones que se le darán para la reclamación. Cualquier producto devuelto que se reemplace o se reembolse se convierte en propiedad nuestra. Usted podría ser responsable por los costos de envío del producto. Conserve el recibo de compra para verificar la fecha de compra y que usted es el comprador original. Nos debe entregar el producto y el recibo de compra para procesar su reclamo de garantía.
3. **Recurso exclusivo.** El reemplazo del producto es su único y exclusivo recurso bajo esta Garantía. No seremos responsables por el servicio o cargos de mano de obra en los que se incurra al quitar o reemplazar un producto. **EN NINGÚN CASO SEREMOS RESPONSABLES DE LOS DAÑOS INDIRECTOS, ESPECIALES, CONSECUENCIALES O PUNITIVOS.**
4. **Riesgo asumido.** Usted reconoce y acepta que cualquier uso del producto para cualquier propósito diferente al uso(s) especificado(s) en las instrucciones del producto es a su propio riesgo.
5. **Ley gobernante.** Esta garantía le otorga derechos legales. Usted también podría tener otros derechos que varían de estado a estado. Esta garantía está regida por las leyes del estado de Michigan, sin importar las normas relativas a conflictos de ley. Las cortes estatales ubicadas en el condado de Oakland, Michigan tendrán la jurisdicción exclusiva para cualquier disputa que surja con respecto a esta garantía.

Rev 8/2015

# Instrucciones de instalación

NÚMEROS DE PARTES: 76217, 84217, CQT76217



Escanear para instrucciones de la instalación paso por paso con FOTO, o visitar <http://www.cequentgroup.com/gr-product.aspx>

## Aplicaciones:

Años	Marca	Modelos
------	-------	---------

2018-Current*	Chevy	Equinox Diesel
---------------	-------	----------------

2018-Current*	GMC	Terrain Diesel
---------------	-----	----------------

\*Visite nuestro sitio web para la información más actualizada respecto a los años de aplicación y los niveles de recorte.

## Tiempo de instalación: 70 min

El tiempo indicado anteriormente es el tiempo promedio para instaladores profesionales. Si usted no se siente cómodo para realizar esta instalación por su cuenta o necesita asistencia, sírvase ponerse en contacto con un instalador profesional.



Foto que representa al vehículo

## Equipo necesario:

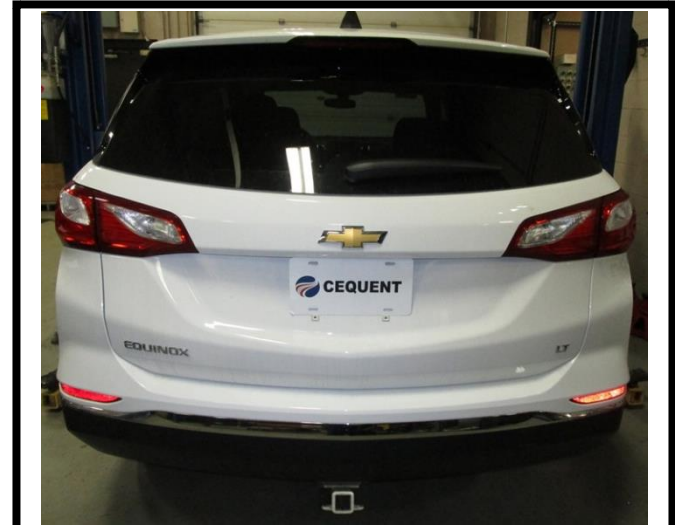

## NO SUPERE LA CALIFICACIÓN INFERIOR DEL DEL FABRICANTE DEL VEHÍCULO DE REMOLQUE O:

Tipo de enganche	Peso bruto máximo del remolque	Peso máximo de la horquilla
Carga de peso	4500 lb. (2043 kg)	675 lb. (306 kg)
Distribución de peso	4500 lb. (2043 kg)	675 lb. (306 kg)



Ilustración del enganche



**Siempre usar GAFAS DE SEGURIDAD al instalar el enganche**

# Instrucciones de instalación

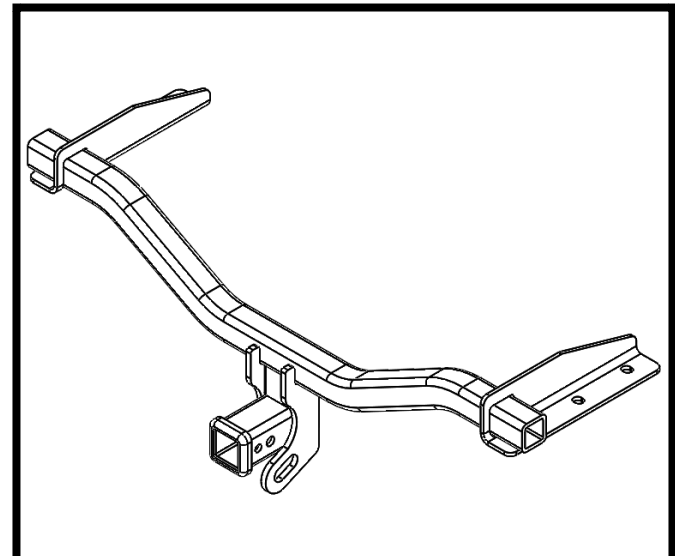
**NÚMEROS DE PARTE: 76217, 84217, CQT76217**

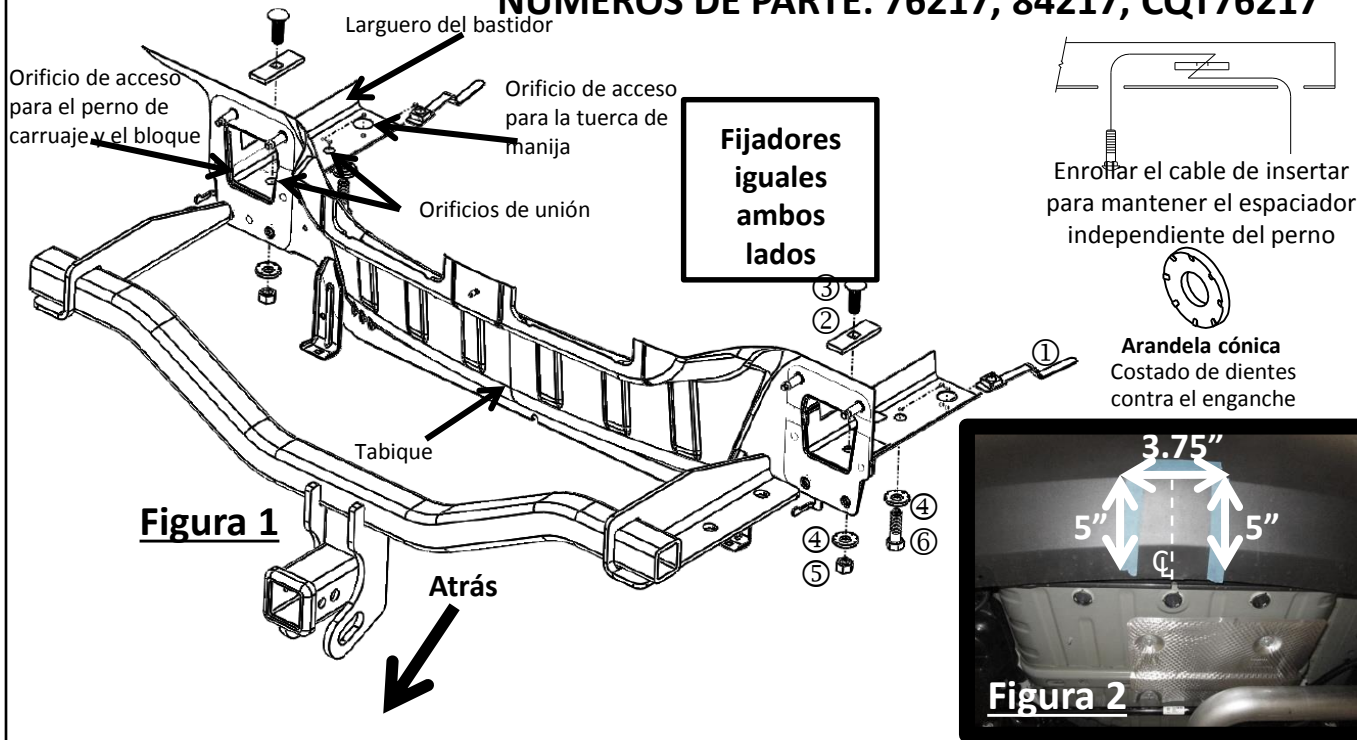

Kit de fijadores: 76217F		
①	Cant. (2)	Tuerca de manija 1/2"-13 No. parte 1332
②	Cant. (2)	Bloque .250 x 1" x 3" No. parte 3022
③	Cant. (2)	Perno de carruaje 1/2" -13 x 1.5" No. parte 55563
④	Cant. (4)	Arandela cónica 1/2" No. parte 01292008
⑤	Cant. (2)	Tuerca hexagonal 1/2"-13
⑥	Cant. (2)	Perno 1/2" -13 x 1.75"
⑦	Cant. (2)	Cable de insertar 1/2"-13 No. parte 5482

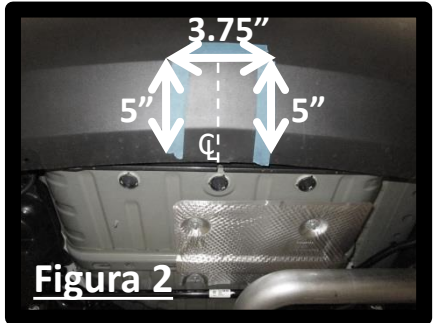

- Eliminar la fascia:** a. Con una broca de estrella T-15 retirar (4) tornillos (en cada lado) del receptáculo de la rueda. Luego retirar (2) tornillos en la parte inferior de la fascia del parachoques trasero.  
b. Con un cubo de 7 mm, retirar (1) perno (en cada lado) debajo del forro del receptáculo de la rueda.  
c. Con una broca de estrella T-20, retirar (1) tornillo (en cada lado) del baúl.  
d. Halar ligeramente la fascia para desprenderla del vehículo. Antes de quitarla por completo, soltar la conexión eléctrica (1) del lado del pasajero. Retirar la fascia y ponerla a un lado.
- Retirar el parachoques:** a. Con un cubo de 15 mm, retirar (2) tuercas (en cada lado) de la parte superior de la brida del parachoques. (Devolver al propietario)  
b. Con un cubo de 13 mm, retirar (2) pernos (en cada lado). Retirar (2) pernos del soporte del tanque de urea. (Guardar para reinstalar)  
c. Retirar el soporte del escape del colgante metálico (Nota: El escape se colgará del aislador de goma central). Retirar el soporte de montaje del tanque de urea. (Guardar para reinstalar)  
d. Retirar el parachoques. (Devolver al propietario)
- Bajar el tanque de urea:** a. Con un destornillador de cabeza plana, quitar (4) los pasadores de presión de la tapa plástica del tanque de urea.  
b. Retirar (3) conectores eléctricos del tanque de urea (Nota: No quitar la manguera del fondo del tanque). Con un cubo de 8 mm, quitar (1) el perno de la caja eléctrica y dejar que los cables cuelguen.  
c. Con un cubo de 13 mm, retirar (3) pernos del tanque de urea. (Nota: Apoyar el tanque según sea necesario para permitir el acceso al larguero del bastidor. Soltar la manguera según sea necesario para más espacio)
- Instalación del enganche:** Deslizar el enganche a su posición y alinear con los orificios de unión. (Ver la Figura 1). Unión posterior: Unir las piezas con el alambre de insertar ② y ③ a través de la parte posterior del bastidor y sin apretar unir las piezas ④ y ⑤. Unión delantera: Doblar la tuerca de manija (pieza ①) según sea necesario, insertar en el larguero del bastidor del vehículo con el orificio de unión e instalar las piezas sin apretar, ④ y ⑥.
- Apretar los fijadores a torque:** Apretar todos los fijadores de tuercas de manija de 1/2" a 50 pies-lb. y los pernos de carruaje de 1/2" a 75 pies-lb.
- Recortar la fascia:** Ver la Figura 2. En la parte inferior de la fascia, recortar un área de 5" x 3.75" desde el centro de la fascia.
- Reinstalar:** Invertir los pasos 3 a 1. Volver a instalar el tanque de urea, el soporte del tanque de urea, el soporte del colgante del escape y la fascia. Nota: El parachoques no se vuelve a instalar. (Devolver al propietario)

**Se necesita la torsión adecuada para mantener el enganche unido firmemente al vehículo durante el remolque.**

Nota: Revisar el enganche con frecuencia, verificando que todos los fijadores y la esfera estén correctamente apretados. Si se quita el enganche, tapar todos los orificios en el colector del baúl u otros paneles de la carrocería para evitar la entrada del agua y los gases del escape. Se debe retirar y reemplazar un enganche o esfera que se hayan dañado. Observar las precauciones de seguridad al trabajar por debajo del vehículo y usar protección visual. No cortar los orificios de acceso o accesorios con soplete. Este producto cumple con las especificaciones y requisitos de seguridad para conectar dispositivos y sistemas de remolque del estado de Nueva York. V.E.S.C. Regulación V-5 y SAE J684.

1a. **Eliminar la fascia:** a. Con una broca de estrella T-15 retirar (4) tornillos (en cada lado) del receptáculo de la rueda. Luego retirar (2) tornillos en la parte inferior de la fascia del parachoques trasero.



1b. **Eliminar la fascia**—Con un cubo de 7 mm, retirar (1) perno (en cada lado) debajo del forro del receptáculo de la rueda.

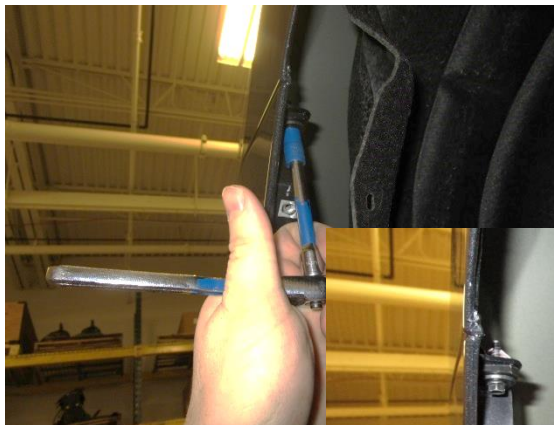

1c. **Eliminar la fascia**—Con una broca de estrella T-20, retirar (1) tornillo (en cada lado) del baúl.



1d. **Eliminar la fascia**—Halar ligeramente la fascia para desprenderla del vehículo. Antes de quitarla por completo, soltar la conexión eléctrica (1) del lado del pasajero. Retirar la fascia y ponerla a un lado.





2a. **Retirar el parachoques:** a. Con un cubo de 15 mm, retirar (2) tuercas (en cada lado) de la parte superior de la brida del parachoques. (Devolver al propietario)

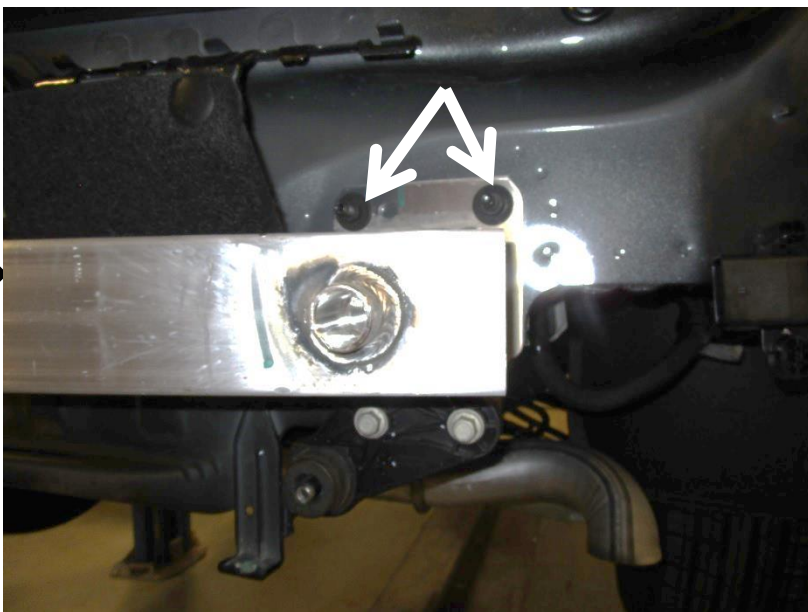

2 b. Con un cubo de 13 mm, retirar (2) pernos (en cada lado). Retirar (2) pernos del soporte del tanque de urea. (Guardar para reinstalar)

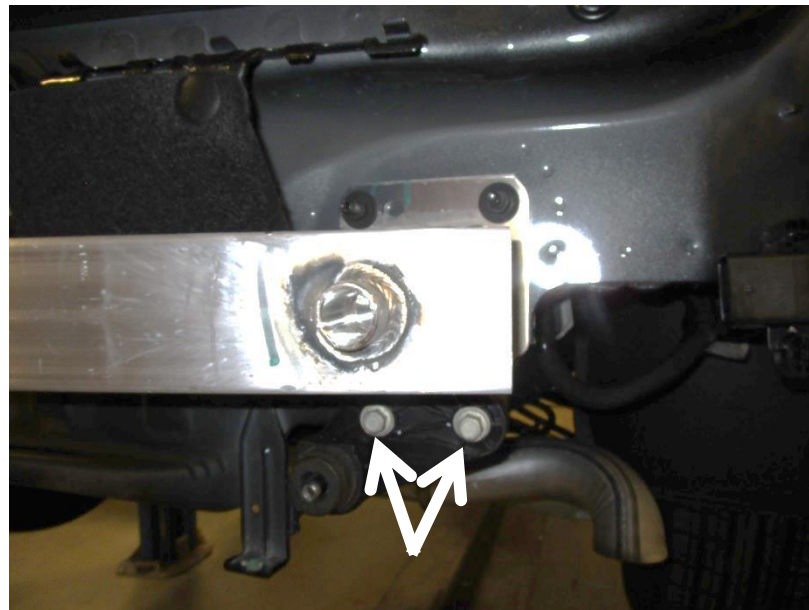

2c. Retirar el soporte del escape del colgante metálico (Nota: El escape se colgará del aislador de goma central). Retirar el soporte de montaje del tanque de urea. (Guardar para reinstalar)



2d. Retirar el parachoques. (Devolver al propietario)



3a. **Bajar el tanque de urea:** Con un destornillador de cabeza plana, quitar (4) los pasadores de presión de la tapa plástica del tanque de urea.



3 b. Retirar (3) conectores eléctricos del tanque de urea (Nota: No quitar la manguera del fondo del tanque). Con un cubo de 8 mm, quitar (1) el perno de la caja eléctrica y dejar que los cables cuelguen.

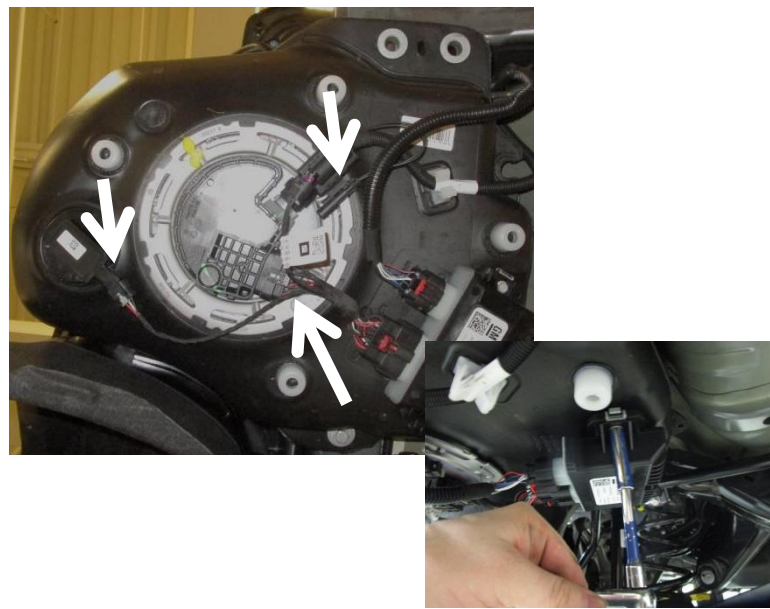

3c. Con un cubo de 13 mm, retirar (3) pernos del tanque de urea. (Nota: Apoyar el tanque según sea necesario para permitir el acceso al larguero del bastidor. Soltar la manguera según sea necesario para más espacio)

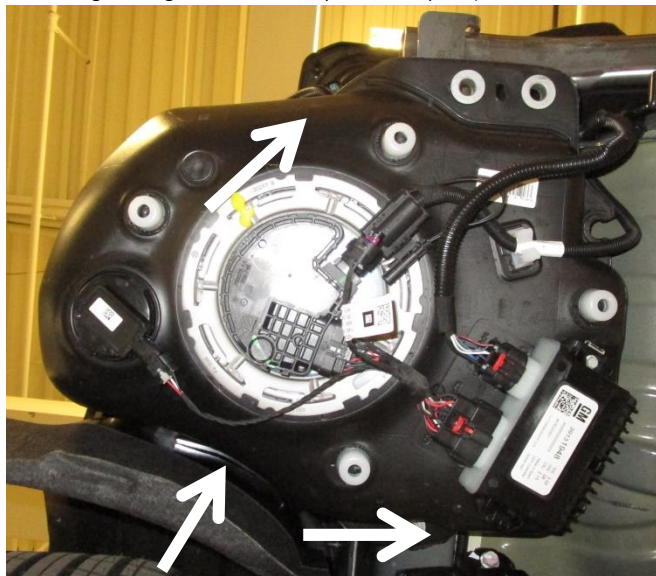

4a. **Instalación del enganche:** Deslizar el enganche a su posición y alinear con los orificios de unión. (Ver la Figura 1).

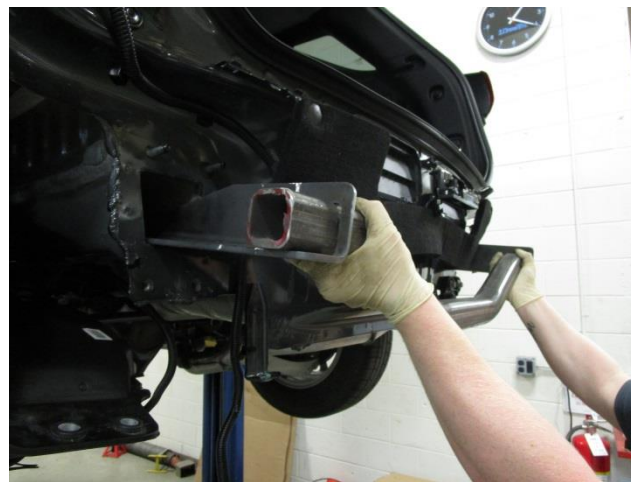



- 4b. Unión posterior: Unir las piezas con el alambre de insertar ② y ③ a través de la parte posterior del bastidor y sin apretar unir las piezas ④ y ⑤.

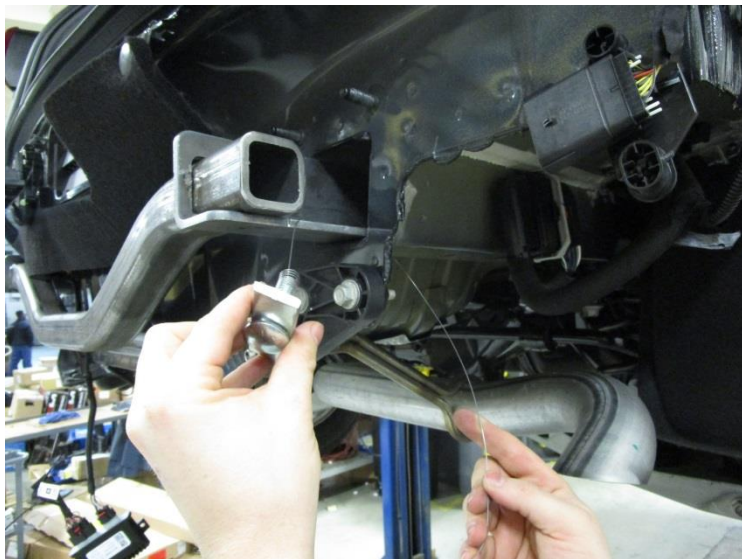

- 4c. Unión delantera: Doblar la tuerca de manija (pieza ①) según sea necesario, insertar en el larguero del bastidor del vehículo con el orificio de unión e instalar las piezas sin apretar, ④ y ⑥.



5. **Apretar los fijadores a torque:** Apretar todos los fijadores de tuercas de manija de 1/2" a 50 pies-lb. y los pernos de carruaje de 1/2" a 75 pies-lb.

**Se necesita la torsión adecuada para mantener el enganche unido firmemente al vehículo durante el remolque.**



6. **Recortar la fascia:** Ver la Figura 2. En la parte inferior de la fascia, recortar un área de 5" x 3.75" desde el centro de la fascia.

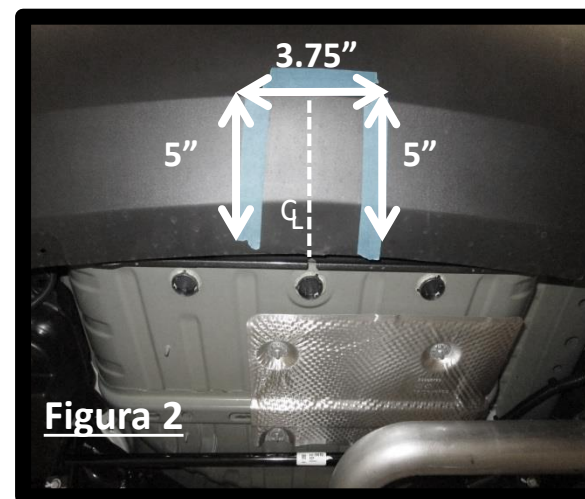

7. **Reinstalar:** Invertir los pasos 3 a 1. Volver a instalar el tanque de urea, el soporte del tanque de urea, el soporte del colgante del escape y la fascia. Nota: El parachoques no se vuelve a instalar. (Devolver al propietario)



3 pernos , 3 conectores eléctricos



4 los pasadores de presión



pernos del soporte del tanque de urea

Retirar el soporte del escape del colgante metálico



Fascia