

Installation Instructions

PART NUMBERS: 76244, 84244, CQT76244



⚠️ WARNING

To prevent SERIOUS INJURY, DEATH or PROPERTY DAMAGE:

- **ALWAYS read, understand and follow warnings and instructions for your hitch BEFORE installation. Keep for future reference.**
- **DO NOT cut, weld or modify this receiver.**
- **CHECK all fasteners are tight and your hitch is securely mounted to your vehicle periodically.**
- **ALWAYS read, understand and follow all warnings and instructions for your vehicle and for other accessories you will use with your hitch BEFORE use.**
- **LOAD the trailer heavier in front.**
- **DO NOT exceed lower of towing vehicle manufacturer's rating or:**

Hitch Type	Max Gross Trailer Weight	Max Tongue Weight
Weight Carrying	4500 lb. (2043 Kg)	675 lb. (306kg)
Weight Distributing	N/A	N/A

- **ALWAYS wear your seatbelt.**
- **SLOW DOWN when towing, NEVER exceed any posted speed limit.**
- **If EXCESS SWAY occurs, take your foot off the gas pedal and hold the steering wheel as steady as possible. DO NOT apply your brakes and DO NOT speed up.**

LIMITED LIFETIME WARRANTY

1. **Limited Lifetime Warranty (“Warranty”).** Horizon Global Americas Inc. (“We”, “Us” or “Our”) warrants to the original consumer purchaser only (“You” or “Your”) that the product will be free from material defects in both material and workmanship, ordinary wear and tear excepted. The Warranty is valid only if (a) the products are returned to Us for inspection and testing; (b) Our inspection discloses to Our satisfaction that any alleged nonconformance are material and have not been caused by misuse, neglect, wear and tear, improper installation, unsuitable storage, improper repair, alteration, or accident; and (c) the products were installed, maintained and used in accordance with Our instructions. **THE WARRANTY IS MADE IN LIEU OF ALL OTHER WARRANTIES, EXPRESS OR IMPLIED (OTHER THAN THE WARRANTY OF TITLE AS PROVIDED BY THE UNIFORM COMMERCIAL CODE IN EFFECT IN MICHIGAN), INCLUDING WITHOUT LIMITATION, ANY WARRANTIES OF MERCHANTABILITY OR FITNESS FOR A PARTICULAR PURPOSE, SAID WARRANTIES BEING EXPRESSLY DISCLAIMED.**
2. **Obligations of Purchaser.** To make a Warranty claim, contact Us at our principal address of 47912 Halyard Drive, Suite 100, Plymouth, MI 48170, 1-800-632-3290, identify the product by model number, and follow the claim instructions that will be provided. Any returned product that is replaced by Us becomes our property. You may be responsible for return shipping costs. Please retain your purchase receipt to verify date of purchase and that You are the original consumer purchaser. The product and the purchase receipt must be provided to Us in order to process Your Warranty claim.
3. **Exclusive Remedy.** Product replacement is Your sole and exclusive remedy under this Warranty. We shall not be liable for service or labor charges incurred in removing or replacing a product. **IN NO EVENT WILL WE BE RESPONSIBLE FOR ANY INDIRECT, SPECIAL, CONSEQUENTIAL OR PUNITIVE DAMAGES.**
4. **Assumption of Risk.** You acknowledge and agree that any use of the product for any purpose other than the specified use(s) stated in the product instructions is at Your own risk.
5. **Governing Law.** This Warranty gives You specific legal rights, and You also may have other rights which vary from state to state. This Warranty is governed by the laws of the State of Michigan, without regard to rules pertaining to conflicts of law. The state courts located in Oakland County, Michigan shall have exclusive jurisdiction for any disputes relating to this Warranty.

Rev 8/2015

Installation Instructions

PART NUMBERS: 76244, 84244, CQT76244

Applications:

Years	Make	Models
2018-Current*	Mitsubishi	Eclipse Cross

*Visit our website for the most up to date information regarding application years and trim levels.





Installation Time: 20 min.

The time listed above is the average time for professional installers. If you do not feel comfortable performing this installation on your own or are in need of assistance, please contact a professional installer.



Representative Vehicle Photo

Equipment Required:

 Safety Glasses	 Ratchet	 3/4" 14mm 17mm Sockets
 6" Socket Extension	 Torque Wrench	 Exhaust Removal Pliers



Scan for step by step PHOTO installation instruction or visit <http://www.horizonglobal.com/qrproduct.aspx>

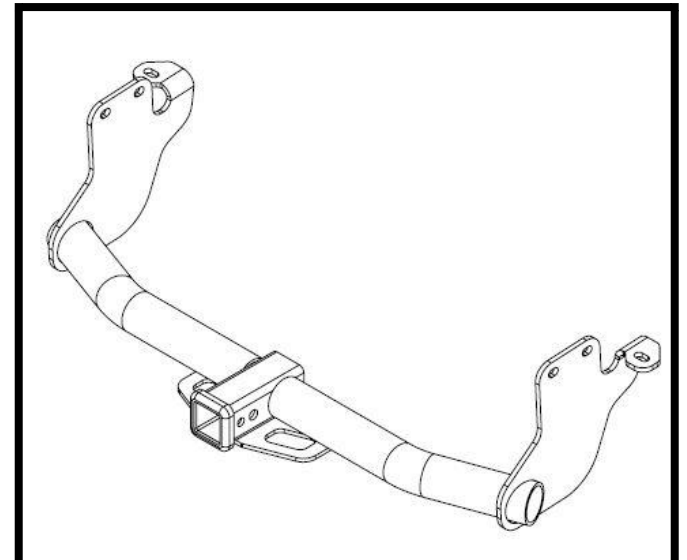

Hitch Illustration

DO NOT EXCEED LOWER OF TOWING VEHICLE MANUFACTURER'S RATING OR:

Hitch Type	Max Gross Trailer Weight	Max Tongue Weight
Weight Carrying	4500 lb. (2043 Kg)	675 lb. (306kg)
Weight Distributing	N/A	N/A





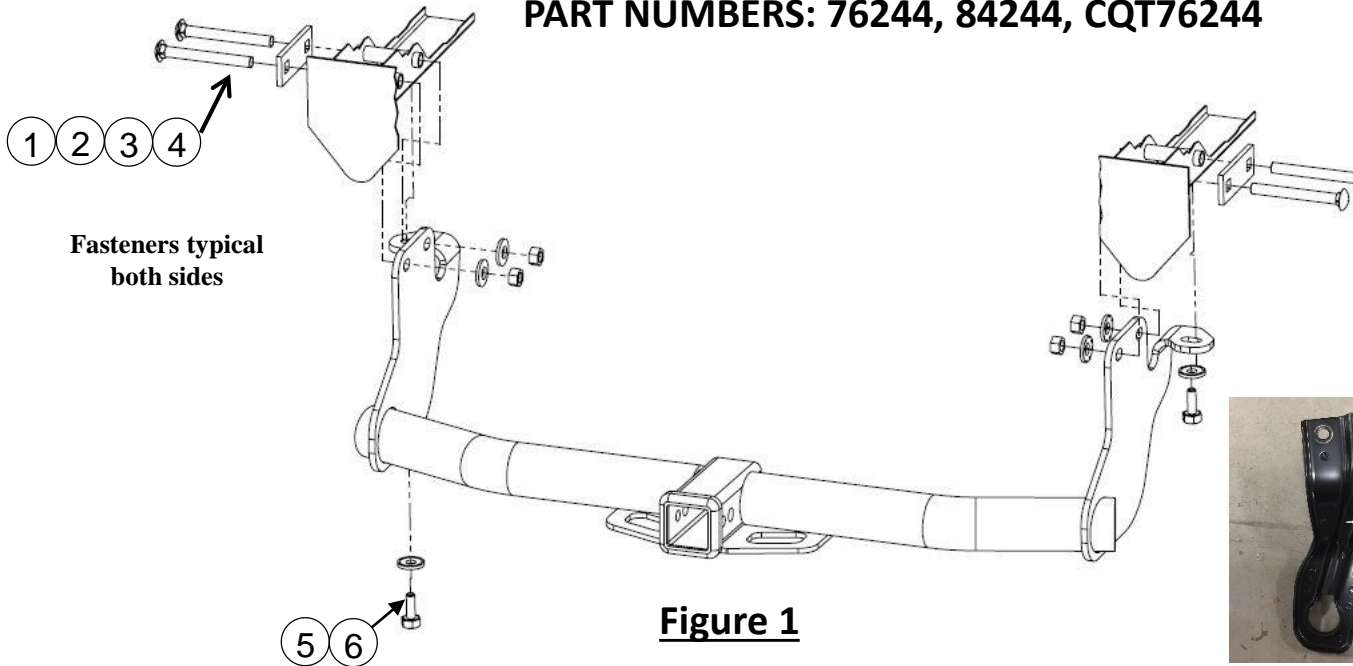

Always wear SAFETY GLASSES when installing hitch

Installation Instructions

PART NUMBERS: 76244, 84244, CQT76244

Fastener Kit: 76244F



①	Qty. (4)	Carriage Bolt ½-13 x 4.50 Gr5	
②	Qty. (2)	Block .25 x 1.50 x 4.00 (2 square holes) Part No. 122251	
③	Qty. (4)	½" Conical Washer Part No. 01292008	
④	Qty. (4)	Hex nut ½-13 Gr5	
⑤	Qty. (2)	Bolt M10 x 1.25 x 30mm CL8.8	
⑥	Qty. (2)	Conical Washer 7/16" Part No. 01292007	



Factory Tow Loop



Conical Washer
Teeth side
Against hitch

Figure 1

- 1. Remove factory tow loop if present-** Remove (2) bolts using 14mm socket and factory tow loop from passenger side frame rail. Return bolts and tow loop to vehicle owner.
- 2. Lower Exhaust-** Lower exhaust by removing the (2) rubber hangers by the muffler and (1) rubber hanger just forward of the muffler.
Note: Be sure to support the exhaust when removing the rubber hangers.
- 3. Install fasteners -** Insert carriage bolts and blocks into existing holes in the side of the frame rails. Adjust carriage bolts to be flush with the inside of frame rails. **Note:** On the driver side, the carriage bolts are installed by reaching between the bumper fascia and over the top of the carbon canister.
- 4. Install hitch -** Raise the hitch into position and push the carriage bolts through the holes in the hitch. Loosely install the ½" conical washers (teeth side toward hitch) and hex nuts onto carriage bolts. **Tip:** for ease of installation, raise the driver side of hitch first, guiding the flange on side bracket around the carbon canister. Then raise the passenger side into position.
- Loosely install the M10 hex bolts with 7/16" conical washers (teeth side toward hitch) into existing weld nuts in the bottom of frame rails.
- 6. Tighten all 1/2" GR5 hitch fasteners with torque wrench to 75 Lb.-ft. (102N*M) and all M10 CL8.8 fasteners to 38 Lb.-Ft. (52 N*M)**

⚠ Proper torque is needed to keep the hitch secure to the vehicle when towing.

- 7. Reinstall exhaust –** Raise exhaust back into position and reinstall the rubber hangers removed earlier. **Note:** A soapy water solution applied to the rubber hangers will ease installation.

Note: check hitch frequently, making sure all fasteners and ball are properly tightened. If hitch is removed, plug all holes in trunk pan or other body panels to prevent entry of water and exhaust fumes. A hitch or ball which has been damaged should be removed and replaced. Observe safety precautions when working beneath a vehicle and wear eye protection. Do not cut access or attachment holes with a torch.

This product complies with safety specifications and requirements for connecting devices and towing systems of the state of New York, V.E.S.C. Regulation V-5 and SAE J684.

1. **Remove factory tow loop if present-** Remove (2) bolts using 14mm socket and factory tow loop from passenger side frame rail. Return bolts and tow loop to vehicle owner.



2. **Lower Exhaust-** Lower exhaust by removing the (2) rubber hangers by the muffler and (1) rubber hanger just forward of the muffler. **Note:** Be sure to support the exhaust when removing the rubber hangers.

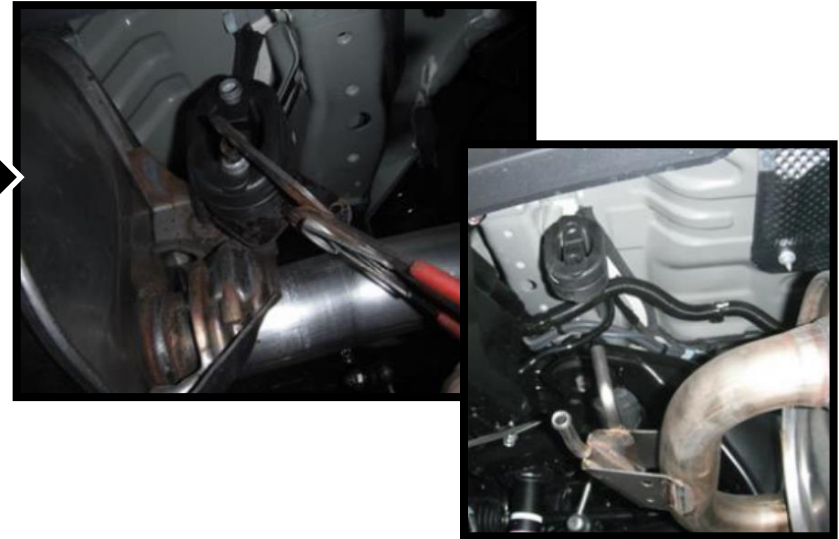

3. **Install fasteners -** Insert carriage bolts and blocks into existing holes in the side of the frame rails. Adjust carriage bolts to be flush with the inside of frame rails. **Note:** On the driver side, the carriage bolts are installed by reaching between the bumper fascia and over the top of the carbon canister.



4. **Install hitch -** Raise the hitch into position and push the carriage bolts through the holes in the hitch. Loosely install the ½" conical washers (teeth side toward hitch) and hex nuts onto carriage bolts. **Tip:** for ease of installation, raise the driver side of hitch first, guiding the flange on side bracket around the carbon canister. Then raise the passenger side into position.



5. Loosely install the M10 hex bolts with 7/16" conical washers (teeth side toward hitch) into existing weld nuts in the bottom of frame rails.



6. Tighten all 1/2" GR5 hitch fasteners with torque wrench to 75 Lb.-ft. (102N*M) and all M10 CL8.8 fasteners to 38 Lb.-Ft. (52 N*M)

 Proper torque is needed to keep the hitch secure to the vehicle when towing.

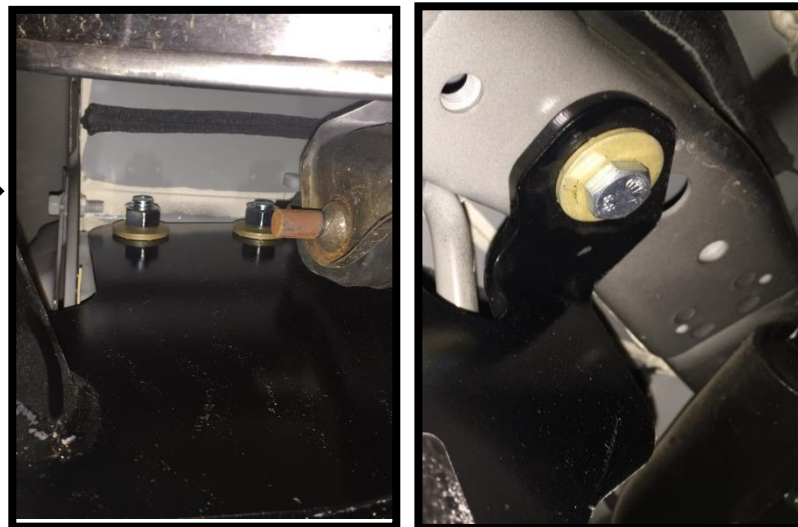

7. **Reinstall exhaust** – Raise exhaust back into position and reinstall the rubber hangers removed earlier. **Note:** A soapy water solution applied to the rubber hangers will ease installation.



Instructions d'installation

NUMÉROS DE PIÈCES : 76244, 84244, CQT76244



⚠️ WARNING

Pour prévenir les blessures SÉVÈRES, FATALES ou les DOMMAGES

MATÉRIELS :

- **TOUJOURS lire, assimiler et observer les avertissements et les instructions relatives à l'attelage AVANT d'installer celui-ci. Conserver la documentation pour référence ultérieure.**
- **NE PAS découper, percer, souder ni modifier cet attelage-récepteur.**
- **S'ASSURER régulièrement que toute la visserie est correctement serrée et que l'attelage est monté sur le véhicule en toute sécurité.**
- **TOUJOURS lire, assimiler et observer tous les avertissements et toutes les instructions relatives au véhicule et aux autres accessoires utilisés avec l'attelage AVANT l'utilisation.**
- **PLACER les plus lourdes charges à l'avant de la remorque.**
- **NE PAS excéder les spécifications de charge du fabricant du véhicule, ni la moins élevée des valeurs suivantes :**

Type d'attelage	Poids brut max. de la remorque	Poids max. au timon
Sans répartition de charge	4500 lb. (2043 Kg)	675 lb. (306kg)
Répartition de charge	N/A	N/A

- **TOUJOURS porter la ceinture de sécurité.**
- **RALENTIR lors du remorquage, ne JAMAIS dépasser la limite de vitesse signalée.**
- **En cas de BALANCEMENT EXCESSIF, retirer le pied de la pédale d'accélérateur et maintenir le volant aussi stable que possible. NE PAS appliquer les freins NI accélérer.**

GARANTIE À VIE LIMITÉE

- 1. Garantie à vie limitée (« Garantie »).** Horizon Global Americas Inc. (« Nous », « Notre ») garantit à l'acheteur initial seulement (« Vous », « Votre ») que le produit sera exempt de vices de matières et de fabrication, exception faite de l'usure normale. Cette garantie n'est valide que si : (a) les produits Nous sont retournés pour inspection et mise à l'essai; (b) Notre inspection révèle, à Notre satisfaction, que toute non conformité présumée est de nature matérielle et n'a pas été causée par une mauvaise utilisation, la négligence, l'usure, une installation, entreposage ou réparation incorrects, une modification ou un accident; (c) les produits ont été installés, entretenus et utilisés conformément à Nos instructions. LA GARANTIE SE SUBSTITUE À TOUTE AUTRE GARANTIE, EXPRESSE OU IMPLICITE (AUTRE QUE LA GARANTIE DE TITRE OFFERTE PAR LE CODE COMMERCIAL UNIFORME AU MICHIGAN), Y COMPRIS, MAIS SANS S'Y LIMITER, TOUTES LES GARANTIES RELATIVES À LA QUALITÉ MARCHANDE OU L'ADÉQUATION À UN USAGE PARTICULIER, CELLES-CI ÉTANT EXPRESSÉMENT REJETÉES.
- 2. Obligations de l'acheteur.** Pour effectuer une réclamation, communiquez avec Nous à notre adresse principale du 47912 Halyard Drive, Suite 100, Plymouth, MI 48170, 1-800-632-3290; n'oubliez pas d'identifier le produit d'après le numéro de modèle et de suivre les directives qui vous seront fournies. Tout produit retourné qui est remplacé par Nous devient notre propriété. Vous serez tenu d'assumer les frais d'expédition de retour. Veuillez conserver votre reçu d'achat afin que nous puissions en vérifier la date et confirmer que Vous êtes l'acheteur initial. Le produit et le reçu d'achat doivent Nous être fournis afin que nous puissions traiter Votre réclamation.
- 3. Recours exclusifs.** Le remplacement du produit est Votre seul recours en vertu de cette Garantie. Nous ne sommes pas responsables des frais de service ou de main-d'oeuvre encourus pour le retrait ou la réinstallation d'un produit. SOUS AUCUNE CIRCONSTANCE NOUS NE SERONS TENUS RESPONSABLES DES DOMMAGES INDIRECTS, PARTICULIERS, CONSÉCUTIFS OU PUNITIFS.
- 4. Acceptation des risques.** Vous reconnaissez et acceptez que toute utilisation du produit à des fins autres que celle(s) stipulée(s) dans les instructions relatives au produit est faite à vos propres risques.
- 5. Loi applicable.** Cette Garantie Vous confère des droits légaux spécifiques, et il se peut que Vous possédiez d'autres droits qui peuvent varier d'une province à l'autre. Cette Garantie est régie par les lois de l'État du Michigan, abstraction faite des règles relatives aux conflits de lois. Les cours de l'État situés dans le comté d'Oakland, Michigan, constituent les autorités judiciaires exclusives relativement à tout litige relevant de cette Garantie.

Rev 9/2015

Instructions d'installation

NUMÉROS DE PIÈCES : 76244, 84244, CQT76244

Applications :

Années	Marque	Modèles
2018-Current*	Mitsubishi	Eclipse Cross

*Visitez notre site Web pour obtenir de l'information à jour concernant une année et une version particulières.

Durée de l'installation : **20 min.**

La valeur indiquée ci-dessus est la durée moyenne des installateurs professionnels. Si vous ressentez de l'inconfort à réaliser cette installation par vous-même ou si vous avez besoin d'assistance, veuillez communiquer avec un installateur professionnel.



Photo représentative du véhicule

Équipement requis :



Numériser pour des instructions avec PHOTOS ou visiter <http://www.horizonglobal.com/qrproduct.aspx>

NE PAS EXCÉDER LES SPÉCIFICATIONS DE CHARGE DU FABRICANT DU VÉHICULE, NI LA MOINS ÉLEVÉE DES VALEURS SUIVANTES :

Type d'attelage	Poids brut max. de la remorque	Poids max. au timon
Sans répartition de charge	4500 lb. (2043 Kg)	675 lb. (306kg)
Répartition de charge	N/A	N/A

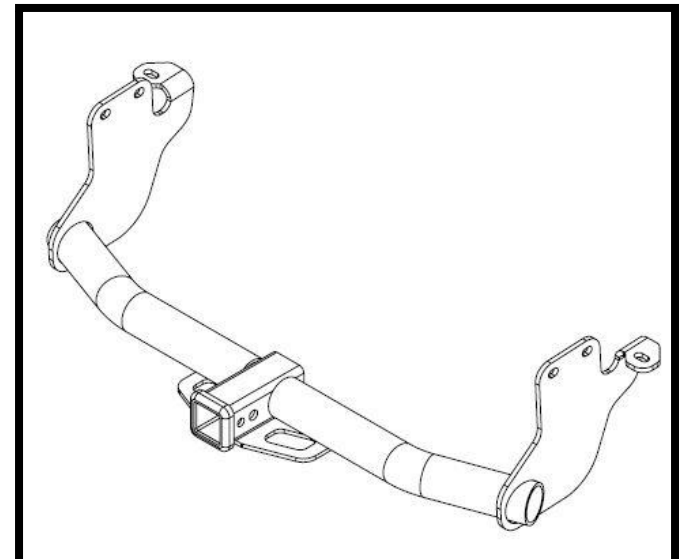

Illustration de l'attelage

⚠ Toujours porter des LUNETTES DE PROTECTION lors de l'installation de l'attelage.

Instructions d'installation

NUMÉROS DE PIÈCE : 76244, 84244, CQT76244

Visserie : 76244F

1 2 3 4

Visserie similaire des deux côtés



Rondelle conique
Dents orientées contre l'attelage

5 6

Anneau de remorquage d'origine

①	Qté (4)	Boulon de carrosserie 1/2-13 x 4.50 Gr5	
②	Qté (2)	Bloc .25 x 1.50 x 4.00 (2 trous carrés) N° pièce 122251	
③	Qté (4)	Rondelle conique 1/2 po N° pièce 01292008	
④	Qté (4)	Écrou hex. 1/2-13 Gr5	
⑤	Qté (2)	Boulon M10 x 1.25 x 30mm Cl8.8	
⑥	Qté (2)	Rondelle conique 7/16" N° pièce 01292007	

- Enlever l'anneau de remorquage d'usine si présente** - Retirer deux (2) boulons à l'aide d'une douille 14 mm et enlever l'anneau de remorquage d'usine du longeron du longeron côté passager. Remettre les boulons et l'anneau de remorquage au propriétaire du véhicule.
- Abaisser l'échappement** - Abaisser l'échappement en enlevant deux (2) supports en caoutchouc près du silencieux et un (1) support en caoutchouc juste devant le silencieux. **Nota** : S'assurer de supporter l'échappement avant d'enlever les supports en caoutchouc.
- Installer la visserie** - Insérer les boulons de carrosserie et les blocs dans les trous existants sur le côtés des longerons. Ajuster les boulons de carrosserie pour qu'ils soient à égalité avec la face intérieure des longerons. **Nota** : Pour poser les boulons de carrosserie du côté conducteur, il faut atteindre l'espace entre le carénage de pare-chocs et le dessus de l'absorbeur de vapeurs d'essence.
- Installer l'attelage** - Soulever l'attelage en position et pousser les boulons de carrosserie dans les trous de l'attelage. Poser lâchement les rondelles coniques (dents orientées vers l'attelage) et les écrous hexagonaux sur les boulons de carrosserie. **Conseil** : Pour faciliter l'installation, soulever le côté conducteur de l'attelage en premier, en guidant le rebord du support latéral autour de l'absorbeur de vapeurs d'essence. Soulever ensuite le côté passager en position.
- Poser lâchement les boulons hexagonaux M10 avec les rondelles coniques 7/16 (dents vers l'attelage) dans les écrous soudés existants dans le bas des longerons.
- Serrer toute la visserie 1/2 po GR5 au couple de 75 lb-pi (102 N.m) et toute la visserie M10 CL8.8 au couple de 38 lb-pi (52 N.m).**
⚠ Un couple de serrage adéquat est essentiel pour bien fixer l'attelage au véhicule lors du remorquage.
- Réinstaller l'échappement** - Soulever l'échappement en position et réinstaller les supports en caoutchouc enlevés plus tôt.
Nota : Une solution d'eau savonneuse appliquée sur les supports en caoutchouc facilitera l'installation.

Nota : Vérifier l'attelage fréquemment, en s'assurant que toutes les fixations et la boule sont serrées adéquatement. Si l'attelage est enlevé, boucher tous les trous percés dans le coffre ou la carrosserie afin de prévenir l'infiltration d'eau ou de gaz d'échappement. Un attelage ou une boule endommagés doivent être enlevés et remplacés. Observer les mesures de sécurité appropriées en travaillant sous le véhicule et porter des lunettes de protection. Ne jamais utiliser une torche pour découper un accès ou un trou de fixation. Ce produit est conforme aux normes V-5 et SAE J684 de la V.E.S.C. (État de New York) concernant les spécifications en matière de sécurité des systèmes d'attelage.

1. Retirer deux (2) boulons à l'aide d'une douille 14 mm et enlever l'anneau de remorquage d'usine du longeron du longeron côté passager. Remettre les boulons et l'anneau de remorquage au propriétaire du véhicule.



2. Abaisser l'échappement en enlevant deux (2) supports en caoutchouc près du silencieux et un (1) support en caoutchouc juste devant le silencieux. **Nota :** S'assurer de supporter l'échappement avant d'enlever les supports en caoutchouc.

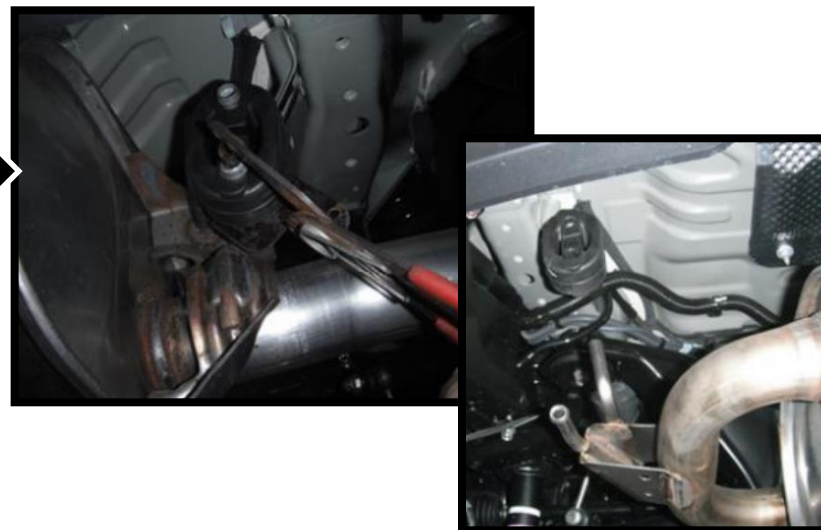

3. Insérer les boulons de carrosserie et les blocs dans les trous existants sur le côtés des longerons. Ajuster les boulons de carrosserie pour qu'ils soient à égalité avec la face intérieure des longerons. **Nota :** Pour poser les boulons de carrosserie du côté conducteur, il faut atteindre l'espace entre le carénage de pare-chocs et le dessus de l'absorbeur de vapeurs d'essence.



4. Soulever l'attelage en position et pousser les boulons de carrosserie dans les trous de l'attelage. Poser lâchement les rondelles coniques (dents orientées vers l'attelage) et les écrous hexagonaux sur les boulons de carrosserie. **Conseil :** Pour faciliter l'installation, soulever le côté conducteur de l'attelage en premier, en guidant le rebord du support latéral autour de l'absorbeur de vapeurs d'essence. Soulever ensuite le côté passager en position.



5. Poser lâchement les boulons hexagonaux M10 avec les rondelles coniques 7/16 (dents vers l'attelage) dans les écrous soudés existants dans le bas des longerons.



6. Serrer toute la visserie 1/2 po GR5 au couple de 75 lb-pi (102 N.m) et toute la visserie M10 CL8.8 au couple de 38 lb-pi (52 N.m).

 Un couple de serrage adéquat est essentiel pour bien fixer l'attelage au véhicule lors du remorquage.



7. Soulever l'échappement en position et réinstaller les supports en caoutchouc enlevés plus tôt.

Nota : Une solution d'eau savonneuse appliquée sur les supports en caoutchouc facilitera l'installation.



Instrucciones de instalación

NÚMEROS DE PARTES: 76244, 84244, CQT76244



⚠️ WARNING

Para evitar DAÑOS DE GRAVEDAD, A LA PROPIEDAD O LA MUERTE:

- **SIEMPRE** lea, entienda y siga las advertencias e instrucciones para su enganche ANTES de la instalación. Consérvelo para referencia futura.
- **NO** corte, suelde ni modifique este receptor.
- **VERIFIQUE** periódicamente que todos los fijadores estén apretados y que el enganche esté firmemente montado en su vehículo.
- **SIEMPRE** lea, entienda y siga todas las advertencias e instrucciones para su vehículo y para otros accesorios que va a utilizar con el enganche ANTES de usar.
- **CARGUE** el remolque más pesado por el frente.
- **NO** supere el valor inferior entre la calificación del fabricante del vehículo de remolque, o:

Tipo de enganche	Peso bruto máximo del remolque	Peso máximo de la horquilla
Carga de peso	4500 lb. (2043 Kg)	675 lb. (306kg)
Distribución de peso	N/A	N/A

- Use **SIEMPRE** el cinturón de seguridad.
- **REDUZCA LA VELOCIDAD** al remolcar, **NUNCA** exceda ningún límite de velocidad.
- Si se produce **DEMASIADA OSCILACIÓN**, quite el pie del acelerador y sujete el volante lo más firme posible. **NO** aplique los frenos y **NO** aumente la velocidad.

GARANTÍA LIMITADA DE POR VIDA

1. **Garantía limitada de por vida ("Garantía")** Horizon Global Americas Inc. ("nosotros", "nos" o "nuestro/a/s") garantiza al comprador original únicamente ("usted" o "su/s") que el producto estará libre de defectos significativos tanto en materiales como en mano de obra, con la excepción del desgaste normal. La garantía sólo es válida si (a) los productos se nos devuelven para inspección y pruebas; (b) Nuestra inspección revela a nuestra satisfacción que cualquier supuesta no conformidad es meritoria y no ha sido causada por el mal uso, negligencia, desgaste, instalación incorrecta, almacenamiento inadecuado, reparación inadecuada, alteración, o accidente; y (c) los productos fueron instalados, mantenidos y utilizados de acuerdo con nuestras instrucciones. **LA GARANTÍA REEMPLAZA CUALQUIER OTRA GARANTÍA, EXPRESA O IMPLÍCITA (EXCEPTO LA GARANTÍA DE TÍTULO SEGÚN LO ESTABLECE EL CODIGO COMERCIAL UNIFORME VIGENTE EN MICHIGAN), INCLUYENDO SIN LIMITACIÓN, LAS GARANTÍAS DE COMERCIALIZACIÓN O IDONEIDAD PARA UN PROPÓSITO PARTICULAR, TALES GARANTÍAS QUEDAN EXPRESAMENTE ANULADAS.**
2. **Obligaciones del comprador.** Para hacer una reclamación de garantía, contáctenos en nuestra dirección principal en 47912 Halyard Dr. Suite 100, Plymouth, MI 48170, 1-800-632-3290, identifique el producto por número de modelo y siga las instrucciones que se le darán para la reclamación. Cualquier producto devuelto que se reemplace o se reembolse se convierte en propiedad nuestra. Usted podría ser responsable por los costos de envío del producto. Conserve el recibo de compra para verificar la fecha de compra y que usted es el comprador original. Nos debe entregar el producto y el recibo de compra para procesar su reclamo de garantía.
3. **Recurso exclusivo.** El reemplazo del producto es su único y exclusivo recurso bajo esta Garantía. No seremos responsables por el servicio o cargos de mano de obra en los que se incurra al quitar o reemplazar un producto. **EN NINGÚN CASO SEREMOS RESPONSABLES DE LOS DAÑOS INDIRECTOS, ESPECIALES, CONSECUENCIALES O PUNITIVOS.**
4. **Riesgo asumido.** Usted reconoce y acepta que cualquier uso del producto para cualquier propósito diferente al uso(s) especificado(s) en las instrucciones del producto es a su propio riesgo.
5. **Ley gobernante.** Esta garantía le otorga derechos legales. Usted también podría tener otros derechos que varían de estado a estado. Esta garantía está regida por las leyes del estado de Michigan, sin importar las normas relativas a conflictos de ley. Las cortes estatales ubicadas en el condado de Oakland, Michigan tendrán la jurisdicción exclusiva para cualquier disputa que surja con respecto a esta garantía.

Rev 9/2015

Instrucciones de instalación

NÚMEROS DE PARTES: 76244, 84244, CQT76244

Aplicaciones:

Años	Marca	Modelos
------	-------	---------

2018-Current*	Mitsubishi	Eclipse Cross
---------------	------------	---------------

*Visite nuestro sitio web para la información más actualizada respecto a los años de aplicación y los niveles de recorte.

Tiempo de instalación: **20 min.**

El tiempo indicado anteriormente es el tiempo promedio para instaladores profesionales. Si usted no se siente cómodo para realizar esta instalación por su cuenta o necesita asistencia, sírvase ponerse en contacto con un instalador profesional.



Foto que representa al vehículo

Equipo necesario:



NO SUPERE LA CALIFICACIÓN INFERIOR DEL DEL FABRICANTE DEL VEHÍCULO DE REMOLQUE O:

Tipo de enganche	Peso bruto máximo del remolque	Peso máximo de la horquilla
Carga de peso	4500 lb. (2043 Kg)	675 lb. (306kg)
Distribución de peso	N/A	N/A



Ilustración del enganche





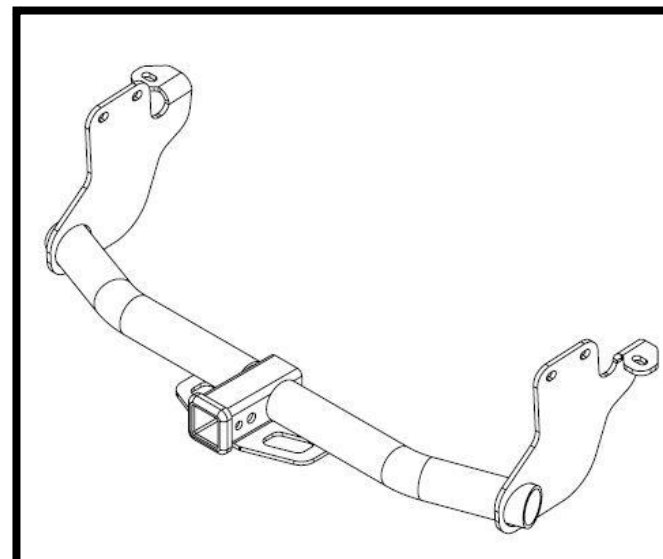

Siempre usar GAFAS DE SEGURIDAD al instalar el enganche

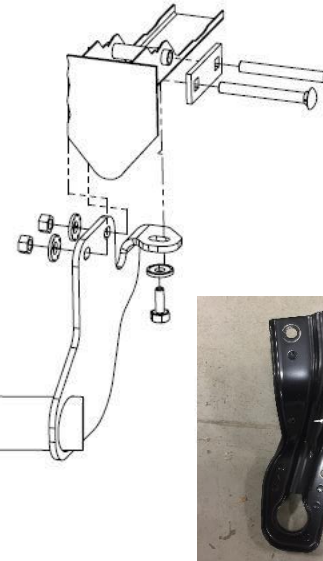
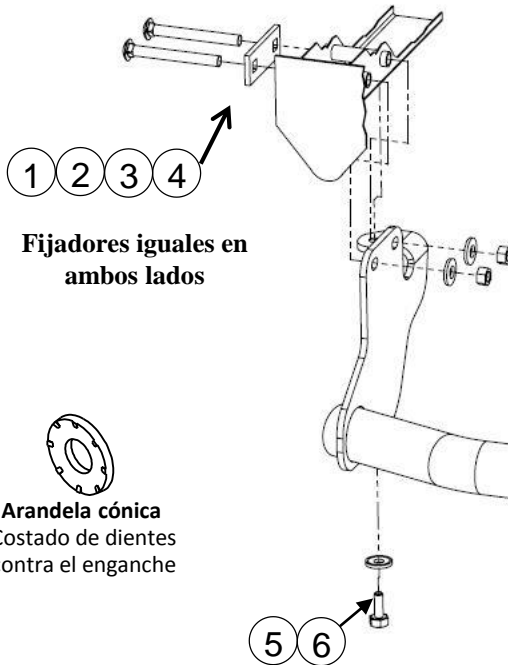
Instrucciones de instalación

NÚMEROS DE PARTE: 76244, 84244, CQT76244

Kit de fijadores: 76244F



Kit de fijadores: 76244F		
①	Cant. (4)	Perno de carruaje, ½-13 x 4.50 Gr5 
②	Cant. (2)	Bloque, .25 X 1.50 X 4.00 (2 orificios cuadrados) No. de parte 122251 
③	Cant. (4)	Arandela cónica, 1/2" No. de parte 01292008 
④	Cant. (4)	Tuerca hexagonal, ½ -13 Gr5 
⑤	Cant. (2)	Perno, M10 X 1.25 X 30 mm CL8.8 
⑥	Cant. (2)	Arandela cónica, 7/16" No. de parte 01292007 

- Retirar el bucle de remolque de fábrica, si está presente:** Retirar (2) pernos con un cubo de 14 mm y el bucle de remolque de fábrica del larguero del bastidor en el lado del pasajero. Devolver los pernos y el bucle de remolque al propietario del vehículo.
- Bajar el escape:** Bajar el escape al quitar los (2) colgantes de goma cerca del silenciador y (1) colgante de goma justo delante del silenciador. **Nota:** Asegurarse de apoyar el escape al quitar los colgantes de goma.
- Instalar los fijadores:** Insertar los pernos de carruaje y los bloques en los orificios existentes en el lado de los largueros del bastidor. Ajustar los pernos de carruaje para que queden nivelados con el interior de los largueros del bastidor. **Nota:** En el lado del conductor, los pernos de carruaje se instalan al alcanzar entre el parachoques de la fascia y parte superior del cánister de carbono.
- Instalar el enganche:** Levantar el enganche a su posición y empujar los pernos de carruaje a través de los orificios en el enganche. Instalar sin apretar las arandelas cónicas de ½" (los lados de los dientes hacia el enganche) y las tuercas hexagonales sobre los pernos de carruaje. **Sugerencia:** Para facilitar la instalación, levantar el enganche por el lado del conductor primero, guiando el reborde en el soporte lateral alrededor del cánister de carbono. Luego levantar el lado del pasajero a su posición.
- Instalar sin apretar los pernos de cabeza hexagonal M10 con arandelas cónicas 7/16" (el lado de los dientes hacia el enganche) en las tuercas de soldar existentes en la parte inferior de los largueros del bastidor.
- Apretar todos los fijadores del enganche de 1/2" GR5 con una llave de torque a 75 Lb.-pies (102N*M) y todos los fijadores M10 CL8.8 a 38 Lb.-pies (52 N*M)**  Se necesita la torsión adecuada para mantener el enganche unido firmemente al vehículo durante el remolque.
- Volver a instalar el escape:** Levantar el escape de nuevo a su posición y volver a instalar todos los colgantes del escape que se retiraron anteriormente. **Nota:** Una solución de agua jabonosa aplicada a los colgantes que facilitarán la instalación.

Nota: Revisar el enganche con frecuencia, verificando que todos los fijadores y la esfera estén correctamente apretados. Si se quita el enganche, tapar todos los orificios en el colector del baúl u otros paneles de la carrocería para evitar la entrada del agua y los gases del escape. Se debe retirar y reemplazar un enganche o esfera que se hayan dañado. Observar las precauciones de seguridad al trabajar por debajo del vehículo y usar protección visual. No cortar los orificios de acceso o accesorios con soplete.

Este producto cumple con las especificaciones y requisitos de seguridad para conectar dispositivos y sistemas de remolque del estado de Nueva York, V.E.S.C. Regulación V-5 y SAE J684.

1. Retirar (2) pernos con un cubo de 14 mm y el bucle de remolque de fábrica del larguero del bastidor en el lado del pasajero. Devolver los pernos y el bucle de remolque al propietario del vehículo.



2. Bajar el escape al quitar los (2) colgantes de goma cerca del silenciador y (1) colgante de goma justo delante del silenciador. **Nota:** Asegurarse de apoyar el escape al quitar los colgantes de goma.

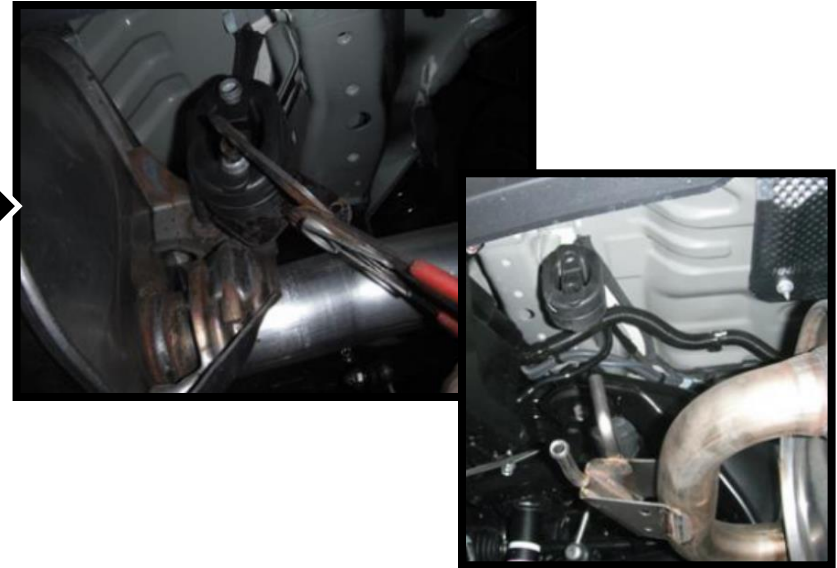

3. Insertar los pernos de carruaje y los bloques en los orificios existentes en el lado de los largueros del bastidor. Ajustar los pernos de carruaje para que queden nivelados con el interior de los largueros del bastidor. **Nota:** En el lado del conductor, los pernos de carruaje se instalan al alcanzar entre el parachoques de la fascia y parte superior del cánister de carbono.



4. Levantar el enganche a su posición y empujar los pernos de carruaje a través de los orificios en el enganche. Instalar sin apretar las arandelas cónicas de ½" (los lados de los dientes hacia el enganche) y las tuercas hexagonales sobre los pernos de carruaje. **Sugerencia:** Para facilitar la instalación, levantar el enganche por el lado del conductor primero, guiando el reborde en el soporte lateral alrededor del cánister de carbono. Luego levantar el lado del pasajero a su posición.



5. Instalar sin apretar los pernos de cabeza hexagonal M10 con arandelas cónicas 7/16" (el lado de los dientes hacia el enganche) en las tuercas de soldar existentes en la parte inferior de los largueros del bastidor.



6. Apretar todos los fijadores del enganche de 1/2" GR5 con una llave de torque a 75 Lb.-pies (102N*M) y todos los fijadores M10 CL8.8 a 38 Lb.-pies (52 N*M)

⚠ Se necesita la torsión adecuada para mantener el enganche unido firmemente al vehículo durante el remolque.



7. Levantar el escape de nuevo a su posición y volver a instalar todos los colgantes del escape que se retiraron anteriormente. ***Nota:*** Una solución de agua jabonosa aplicada a los colgantes que facilitarán la instalación.

